

## Opaskirja



Siltä varalta että BeoVision 5 CD-levy katoaa tai vaurioituu, ohjeet löytyvät myös Bang & Olufsenin internet-sivuilta: [www.bang-olufsen.com](http://www.bang-olufsen.com) voit myös ottaa yhteyttä jälleenmyyjääsi.

#### Ohjeissa käytettyjen merkkien selitykset

Alla olevasta kuvasta näkyy, miltä ohjeissa mainittu painike taikka lähde- tai tilannenäyttö näyttää.

**TV** Beo4-kaukosäätimen  
**LIST** näppäimet



**STORE** Beo4-kaukosäätimen  
**P-IN-P** näyttöruutu

**TV 12** BeoVision 5:n näytöt  
**UPDATE**

## Käyttöohjeet

Tässä **opaskirjassa** selostetaan laitteen päivittäinen käyttö, sen kehittyneemmät toiminnot, perusasetukset ja huolto.

**CD-ohjekirjassa** selostetaan kaiutinkytkenät, kaiutinjärjestelmän säädöt, ulkoisten lisälaitteiden kytkentä, audiojärjestelmän kytkentä sekä BeoLink-järjestelmän asennus ja käyttö. Siinä on myös kuva kuvaruutuvalikoista.

Molemmissa oppaissa on hakemisto, joka helpottaa lisätietojen hakemista eri aiheista.

Oletamme, että Bang & Olufsen -myyjäsi toimittaa tuotteen kotiisi, asentaa sen ja tekee kaikki tarvittavat kytkennät sekä alkuasetukset. Oppaista löytyvät kuitenkin kaikki tuotteen asentamiseen ja säätämiseen tarvittavat ohjeet siltä varalta, että haluat jossain vaiheessa esim. siirtää tai laajentaa järjestelmääsi.

Ohjekirja on PDF-tiedostona mukana toimitettavalla CD-levyllä. PDF-tiedoston lukemiseksi Acrobat Readerin on oltava asennettuna tietokoneelle. Jos sinulla ei ole tätä ohjelmaa, voit asentaa sen CD-levyltä. Kun olet valinnut tiedoston, joka on haluamallasi kielellä, ohjekirja avautuu.

## **Päivittäinen käyttö, 4**

Tässä luvussa selostetaan BeoVision 5:n ja Beo4-kaukosäätimen käyttö, kanavien katselu ja valinta, äänenvoimakkuuden säätö, tietojen etsiminen tekstitelevisiosta sekä miten BeoVision 5 muutetaan kotiteatteriksi elokuvien katselua varten.

## **Kehittyneet toiminnot, 12**

Kaikki mitä sinun on hyvä tietää BeoVision 5:stä päivittäisen käytön lisäksi: tekstitelevisiion kehittyneet toiminnot, ajastinohjattu toisto ja valmiustilan palautus, erityiset äänitoiminnot ja -asetukset, kahden lähteen katselu samaan aikaan, järjestelmään kytketyn videolaitteen käyttö Beo4:llä sekä videokameran nauhoitusten katselu ja kopiointi.

## **Alkuasetukset ja liittimet, 22**

Tässä luvussa selostetaan BeoVision 5:n käsittely, siihen kytkettävissä olevat laitteet, kytkentöjen sijainti sekä lisäkatselulaitteiden rekisteröinti.

## **Viritys ja omien mieltymysten mukaiset asetukset, 30**

Tässä luvussa selostetaan kanavien viritys, nimeäminen ja poisto sekä niiden esiintulojärjestyksen muuttaminen. Luvussa neuvotaan myös kellonajan ja päivämäärän asettaminen sekä kuvan ja äänen asetusten säätö.

## **Huolto, 40**

Tässä luvussa selostetaan BeoVision 5:n huolto ja sisäänrakennetun PIN-koodijärjestelmän käyttö.





## **Hakemisto, 44**

Etsi aihe, josta haluat tietään enemmän.

# BeoVision 5 ja Beo4 -järjestelmien esittely

## Beo4-kaukosäätimen käyttö

Tutustu Beo4-kaukosäätimen toimintaperiaatteisiin ja kokeile niitä. Beo4:n näppäinten käyttö selostetaan alla.

Kytke television virta päälle	<b>TV</b>		<b>TV</b>	Beo4:n käyttöikkuna näyttää valitun lähteen tai käytettävissä olevan lisätoiminnon painaessasi näppäintä LIST, esim. FORMAT
Kytke esim. digiboksi* päälle	<b>SAT</b>		<b>FORMAT</b>	
Käynnistä DVD-soitin*	<b>DVD</b>		<b>RADIO</b>	Kytke radio, CD-soitin tai ääninauhuri* päälle
Kytke videonauhuri päälle*	<b>V TAPE</b>	<b>TV LIGHT RADIO</b>	<b>CD</b>	
Aloita nauhoitus tässä ja nyt painamalla kahdesti*	<b>RECORD</b>	<b>SAT DVD CD</b>	<b>A TAPE</b>	
Valitse kanava tai raita*	<b>0 – 9</b>	<b>V TAPE RECORD A TAPE</b>	<b>LIGHT</b>	Säädä huoneen valaistusta*
Siirry tekstitelevisioon	<b>TEXT</b>	<b>7 8 9</b>	<b>MENU</b>	Tuo näytölle päävalikko, josta voit siirtyä valikkoihin kanavaluettelo, ajastettu toisto, ajastettu valmiustilan palautus sekä asetusten säätöihin
Värillisten näppäinten kautta pääset erilaisiin toimintoihin valitsemastasi lähteestä riippuen		<b>4 5 6</b>		Selaa kanavia, DVD-levyn jaksoja tai CD-levyn raitoja*
Tuo lisätoiminnot Beo4:n näyttöruutuun**	<b>LIST</b>	<b>1 2 3</b>		Kelaa videonauhaa taakse- tai eteenpäin*
Keskeytä videonauhan tai levyn toisto. Keskeytä nauhoitus*	<b>STOP</b>	<b>TEXT 0 MENU</b>	<b>GO</b>	Hyväksy ja tallenna ohjeet tai asetukset
Säädä äänenvoimakkuus. Mykistä ääni painamalla keskeltä	<b>^</b> <b>∨</b>		<b>EXIT</b>	Poistu kaikista kuvaruutuvalikosta
		<b>LIST ^ EXIT</b>	<b>•</b>	Kytke BeoVision 5 valmiustilaan
		<b>STOP ∨</b>		

BANG & OLUFSEN

\*Näitä toimintoja voi käyttää, jos niitä vastaavat tuotteet ja toiminnot ovat järjestelmässä käytettävissä.

\*\*Katso Beo4:n omasta oppaasta lisätietoja ylimääräisten toimintojen lisäämisestä Beo4:n näyttöikkunassa näkyviin toimintoihin.

## Kuvaruudulla näkyvät tiedot ja valikot

Valitun lähteen tiedot näkyvät BeoVision 5:n kuvaruudun yläalaidassa. Kuvaruudun valikkojen avulla voit kytkeä lisätoimintoja päälle sekä säätää niitä.

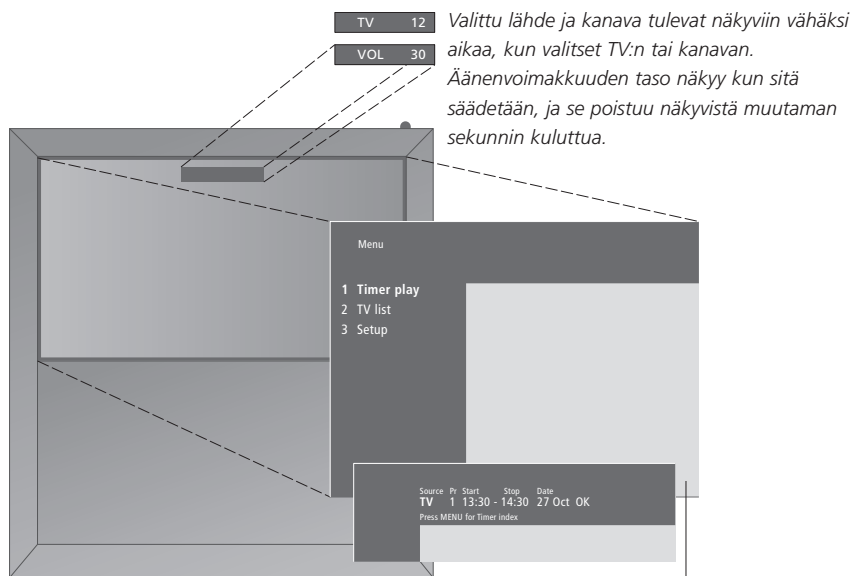

Kuvaruutuvalikoissa on joko pystysuora luettelo eri vaihtoehdoista tai vaakasuora asetusten luettelo.

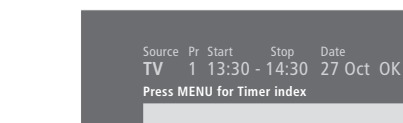

Voit valita, näkyvätkö valikkojen navigointimerkit. Toiminnon tehdasasetus on On (päällä), mutta voit myös kytkeä sen pois. Valitse Setup-valikon kohta Menu ja aktivoi navigointimerkit valitsemalla On tai kytke toiminto pois päältä valitsemalla Off.

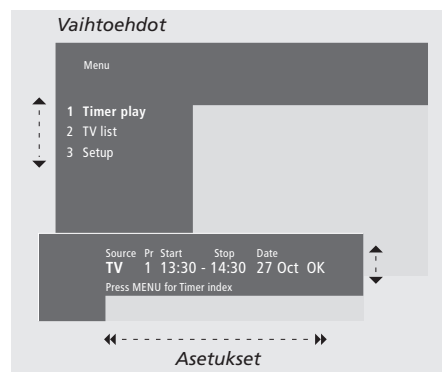

### Valikkojärjestelmän ottaminen esiin...

**MENU** Paina MENU, kun televisio on kytketty päälle

### Vaihtoehtojen valinta...

▲ ▼ Liiku eri vaihtoehtojen välillä, tai...

1 – 9 ...valitse vaihtoehto luettelosta Beo4:n numeronäppäinten avulla

**GO** Tallenna valinta painamalla GO

### Asetusten valinta...

▲ ▼ Ota esiin valittuna oleva asetusta painamalla ▲ tai ▼, tai siirry asetuksesta toiseen painamalla

◀ ▶ ◀ tai ▶

0 – 9 Anna asetukset Beo4:n numeronäppäimillä

**GO** Tallenna valinta painamalla GO

Sekä vaihtoehdoista että asetuksista siirrytään takaisin edelliseen valikkoon painamalla STOP ja poistutaan kokonaan painamalla EXIT.

# Television katselu

Tällä sivulla näkyviä toimintoja

käytetään usein päivittäin:

- Kytke TV-kanava päälle valitsemalla sen numero;
- Vaihda kanava tai ohjelmälähde;
- Tuo kanavaluettelo näkyviin kuvaruudulle;
- Säädä äänenvoimakkuus;
- Käännä BeoVision 5 osoittamaan kohti katselupaikkaasi. Tämä toiminto edellyttää, että BeoVision 5:ssa on moottorilla toimiva jalusta.

Kaikkia näitä toimintoja voidaan ohjata Beo4-kaukosäätimellä.

## TV-kanavan valinta

Aloita TV:n katselu painamalla Beo4:n vastaava lähde. BeoVision 5 valitsee viimeksi katsellun kanavan.

<b>TV</b>	Kytke televisio päälle. Viimeksi katseltu kanava tulee esiin kuvaruudulle
<b>TV 2</b>	
<b>0 – 9</b>	Valitse kanava suoraan näppäilemällä sen numero
<b>▲</b>	Vaihda kanavia yksi kerrallaan
<b>▼</b>	
<b>DVD</b>	Voit vaihtaa ohjelmälähteen milloin tahansa painamalla toisen lähteen näppäintä, esim. DVD
<b>•</b>	Kytke BeoVision 5 valmiustilaan

## Kanavaluettelon katsominen

Kaikki TV-kanavasi näkyvät luettelossa, joka voidaan tuoda kuvaruudulle. Luettelossa näkyvät kanavien numerot ja nimet, ja siihen mahtuu 99 kanavaa.

<b>TV</b>	Kytke televisio päälle
<b>GO</b>	Tuo kanavaluettelo kuvaruudulle painamalla pitkään
<b>◀ ▶</b>	Siirry kanavaluettelon edelliselle tai seuraavalle sivulle
<b>0 – 9</b>	Valitse kanava, jota aiot katsella, painamalla kanavan numeroa Beo4:ssä tai paina nuolinäppäimiä kunnes kohdistin korostaa valitun kanavan
<b>▲</b>	
<b>▼</b>	
<b>GO</b>	Tuo valittu kanava esiin
<b>EXIT</b>	painamalla GO tai poistu valikosta painamalla EXIT

*Kanavaluettelo voidaan tuoda kuvaruudulle myös siten, että siirrytään päävalikkoon painamalla MENU, ja valitaan sitten luettelo painamalla 2.*

## Äänvoimakkuuden säätö tai äänen mykistys

Television äänvoimakkuutta voidaan säätää tai ääni voidaan vaimentaa milloin tahansa kun ohjelmalähdettä käytetään.

- ^ Säädä äänvoimakkuutta ylös-
- ▼ tai alaspäin painamalla näppäimen reunoista
  
- Mykistä ääni painamalla näppäimen keskeltä
  
- ^ Palauta ääni painamalla
- ▼ näppäimen jompaa kumpaa reunaa

## Television asennot

Jos BeoVision 5:ssä on moottorilla toimiva jalusta, voit kääntää televisiota vasemmalle tai oikealle Beo4-kaukosäätimen avulla.

- |              |  |
|--------------|--|
| <b>LIST</b>  | Paina, kunnes Beo4:n näyttöruutuun ilmestyy STAND                    |
| <b>STAND</b> |  |
| ◀ ▶          | Käännä BeoVision 5:ttä vasemmalle tai oikealle, tai...               |
| <b>0</b>     | ... jos olet tallentanut televisiosi katseluasennot, paina näppäintä |
| <b>1</b>     | 0,1, tai 2   |
| <b>2</b>     |  |

Lisätietoja TV:n katseluasentojen tallentamisesta on sivulla 39 kohdassa *Katseluasentojen ohjelmointi ja valmiustila*.

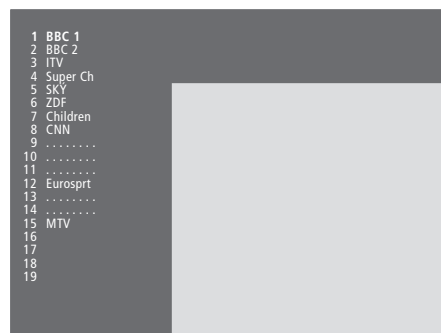

TV-kanavaluettelo. Pisteviivat osoittavat, että kyseiseen kohtaan on tallennettu kanava, jota ei ole nimetty. Tyhjä kohta luettelossa tarkoittaa, ettei kyseiseen kohtaan ole tallennettu kanavaa.

## BeoVision 5 -kotiteatteri

Voit laajentaa järjestelmäsi täysin varustetuksi kotiteatterijärjestelmäksi kytkemällä siihen neljä Bang & Olufsen -kaiutinta ja BeoLab 2 -subwooferin\*.

Kun kytket päälle yhden BeoVision 5 -järjestelmän lähteen, surround-äänijärjestelmässä olevat kaiuttimet voidaan kytkeä toimintaan tai jättää pois riippuen siitä, minkälainen ääni sopii valittuun lähteeseen.

BeoVision 5 voi valita kaiutinyhdistelmän automaattisesti. Näin tapahtuu, jos lähetetty kanava tai DVD sisältää tiedon siitä, montako kaiutinta tulee kytkeä toimintaan. Voit kuitenkin valita vapaasti haluamasi kaiutinyhdistelmän.

Voit myös säätää kuvakoon kuvaruudun kokoiseksi ja tehdä näin kotiteatterielämyksestä täydellisen.

### Elokuvaäänen valinta

Katsellessasi elokuvaa tai ohjelmaa voit kytkeä päälle haluamasi kaiutinyhdistelmän, mikäli järjestelmässäsi on erilaisia äänentoistotapoja.

<b>LIST</b>	Paina, kunnes Beo4:n näyttöruutuun ilmestyy SPEAKER
<b>SPEAKER</b>	
<b>1 – 5</b>	Valitse haluamasi kaiutinvaihtoehdon numero. Valitut kaiuttimet käynnistyvät automaattisesti
▲	Kun haluat säätää kaiuttimien äänenvoimakkuuksien välisen balanssin katsomaasi ohjelmaan sopivaksi, säädä ulkoisten etu- ja takakaiuttimien välistä balanssia painamalla ▲ tai ▼, ja oikean ja vasemman puolen kaiuttimien välistä balanssia painamalla ◀ tai ▶
▼	
◀ ▶	
<b>EXIT</b>	Siirry takaisin ohjelmälähteeseen painamalla EXIT, SPEAKER poistuu samalla Beo4:n näytöltä

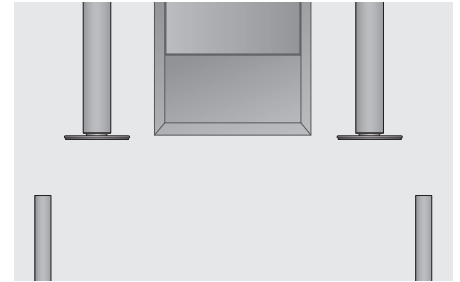

### Kaiutinyhdistelmät

#### SPEAKER 1

Ääni pelkästään television kaiuttimista. Sopii puheohjelmiin, esim. TV-uutisiin.

#### SPEAKER 2

Stereoääni kahdesta ulkoisesta etukaiuttimesta. BeoLab 2 -subwoofer on aktivoitu. Sopii musiikki-CD:n kuunteluun.

#### SPEAKER 3

Television kaiuttimet, ulkoiset etukaiuttimet ja BeoLab 2 -subwoofer on aktivoitu. Stereofonisiin TV-ohjelmiin.

#### SPEAKER 4

Parannettu stereoääni ulkoisista etu- ja takakaiuttimissa. BeoLab 2 -subwoofer on aktivoitu. Sopii musiikki-CD:n tai C-kasettien kuunteluun.

#### SPEAKER 5

Surround-ääni kaikista kaiuttimista mukaan lukien BeoLab 2 -subwoofer. Sopii ohjelmiin, joissa on surround-äänikoodi.

*Jos BeoVision 5 -järjestelmäsi on liitetty vain kaksi ulkoista etukaiutinta, käytettävissäsi ovat vaihtoehdot SPEAKER 1–3.*

\*HUOMAA! Lisätietoja löytyy BeoVision 5 CD-levyltä sekä luvusta *Kaiutinjärjestelmä – surround-ääni*.



## Kuvan säätö kuvaruudun kokoiseksi

BeoVision 5 varmistaa aina parhaan mahdollisen kuvanlaadun. Se säätää kuvan automaattisesti siten, että se täyttää kuvaruudun pinta-alasta niin paljon kuin mahdollista. Kuvasuhde voidaan valita myös omien mieltymysten mukaan kotiteatteria varten.

### LIST

Paina, kunnes Beo4:n

### FORMAT

näyttöruutuun ilmestyy FORMAT

### GO

Jos haluat BeoVision 5:n optimoivan kuvan, paina GO, muutoin...

### 1 – 3

...paina haluamasi kuvasuhteen numeroa



Jos valitset kuvasuhteen 1, valitse



haluamasi vaihtoehto painamalla

▲ tai ▼



Jos valitse kuvasuhteen 2, siirrä



kuvaa ylös- ja alaspäin

painamalla ▲ tai ▼

### EXIT

Siirry pois FORMAT-toiminnosta

### Kuvasuhdevaihtoehdot

#### FORMAT 1

Tavalliselle TV-kuvalle, kuten vieressä olevasta kuvasta näkyy. Vaihtoehtoja on kaksi: 15:9 (panoraamakuvaa) ja 4:3 (tavallinen kuvasuhde).

#### FORMAT 2

Postilaatikkokuvalle.

#### FORMAT 3

Laajakuvulle 16:9. FORMAT 3 -vaihtoehdon valinta tapahtuu yleensä automaattisesti. Jos näin ei tapahdu, voit valita sen myös itse.



*Kuvasuhdevaihtoehdossa 1 BeoVision 5 valitsee automaattisesti suurimman kuvan (laajakuvan).*

# Tekstitelevisio

Kun valitun kanavan lähetyksaseman palveluihin kuuluu tekstitelevisio, BeoVision 5 -televisiosta voidaan lukea tekstitelevision sivuja ja niihin liittyviä alisivuja sekä neljää muistisivua, joihin voidaan tallentaa tekstitelevision useimmin käytetyt sivut.

Tallennetut muistisivut tulevat esiin ensimmäisinä kun avaat tekstitelevision, ja Beo4:n avulla siirtyminen sivulta toiselle on nopeaa.

Kun tallennat tekstitelevision tekstityssivun muistisivuksi numero neljä, voit aktivoida kyseessä olevan kanavan tekstityksen automaattisesti.

## Tekstitelevision päätoiminnot

Voit etsiä tietoja tekstiteleviosta seuraavalla tavalla: siirry tekstiteleviopalveluun, etsi sisällysluettelon sivulta haluamasi sivu ja ota se esiin kuvaruudulle.

<b>TEXT</b>	Avaa tekstitelevision sisällyssivu painamalla TEXT
<b>0 – 9</b>	Näppäile valitsemasi tekstitelevision sivunumero
▲ ▼	Siirry edelliselle tai seuraavalle sivulle
<b>STOP</b>	Jos nykyinen sivu sisältää alisivuja, voit lopettaa alisivujen kääntymisen esiin painamalla STOP
<b>0 – 9</b> ▲ ▼	Avaa haluamasi alisivu näppäilemällä sen nelinumeroisen koodi, tai siirry sivulle painamalla ▲ tai ▼
<b>STOP</b>	Jatka alisivujen selausta painamalla STOP
<b>EXIT</b>	Poistu tekstiteleviosta ja palaa käyttämäsi ohjelmalähteeseen

## Usein luettujen sivujen tallennus

Kun tallennat tekstitelevision suosikkisivut muistisivuiksi, ne tulevat esiin ensimmäisinä, kun tekstitelevisio avataan.

<b>TEXT</b>	Avaa tekstitelevisio
<b>0 – 9</b> ▲ ▼	Siirry usein käyttämällesi sivulle Beo4:n avulla näppäilemällä sivunumero tai painamalla ▲ ▼
<b>LIST</b> <b>STORE</b>	Paina, kunnes Beo4:n näyttöruutuun ilmestyy STORE
<b>GO</b>	Tallenna valitsemasi sivu
<b>1 – 4</b>	Anna sivulle haluamasi muistisivun numero
<b>GO</b>	Tallenna sivu muistisivuksi painamalla GO, tai...
<b>EXIT</b>	...keskeytä tallennustoiminto ja siirry takaisin tekstiteleviioon tallentamatta

*Huomaa, että digiboksin tekstitelevision sivuja voidaan lukea, mutta niitä ei voida tallentaa muistisivuiksi!*

HUOMAA! Jos BeoVision 5 on liitetty BeoLink-kaapelilla toiseen televisioon, linkitettyjen televisioiden muistisivut eivät ole yhteisiä. Muistisivut on tallennettava käsin jokaiseen linkitettyyn televisioon.

## Muistisivujen päivittäinen käyttö

Tekstitelevision muistisivujen käyttö on nopeaa, esimerkiksi töihin lähettäessä tekstiteleviosta voidaan hakea viimeisimmät liikennetiedot.

- TV** Siirry haluamallesi TV-kanavalle, jossa on tekstiteleviopalvelu
- TEXT** Siirry tekstitelevisoon. Ensimmäiselle muistisivulle tallennettu sivu avautuu automaattisesti
- ◀ ▶** Siirry muille muistisivuille

*Kun haluat ottaa esiin toisen ohjelmakanavan tekstitelevision tallennetut muistisivut, poistu tekstiteleviosta painamalla EXIT, valitse ohjelmakanava painamalla ▲ ▼ tai näppäilemällä kanavan numero ja tuo esiin sen tekstiteleviio painamalla TEXT.*

## Tekstityksen aktivointi tekstiteleviosta

Jos kanavan palveluun sisältyy tekstitelevision tekstitys, voit aktivoida tekstityksen näkymään tällä kanavalla. Tekstitelevision tekstityksen sivunumero löytyy usein Tekstitelevision sisällyssivulta 100.

- 0 – 9** Hae tekstitelevision tekstityssivu näppäilemällä sivunumero ▲ ▼ Beo4:n numeronäppäimillä tai painamalla ▲ ▼. Tekstitys näkyy kuvaruudulla
- EXIT** Poista tekstitys näkyvistä

### Tekstityksen tallennus pysyvästi tekstitelevision tekstityssivulta...

- LIST** Paina, kunnes Beo4:n
  - STORE** näyttöruutuun ilmestyy STORE
  - GO** Valitse muistisivu
  - 4** Valitse muistisivu 4 painamalla 4
  - GO** Tallenna tekstitys
- Kun haluat poistaa tekstityksen tallennuksen, tallenna vain toinen tekstitelevision sivu neljänneksi muistisivuksi
- TV** Jatka television katselua painamalla TV

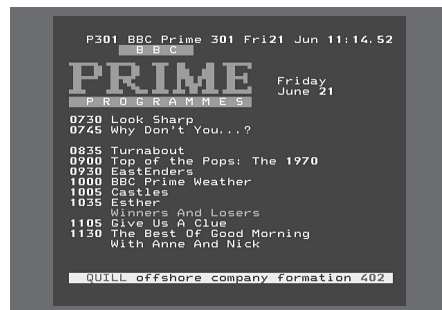

*Tyypillinen tekstitelevision sivu. Parhailaan auki olevan sivun numero, kanavan numero, päiväys ja kellonaika ilmestyvät kuvaruudun yläosaan samoin kuin kolminumeroinen luku, joka näyttää käynnissä olevan sivuhaun tilanteen.*

## Tekstitelevision kehittyneet toiminnot

Kun valitset kanavan, jonka palveluihin kuuluu tekstitelevio, voit käyttää sen tekstitelevision sivuja BeoVision 5:n avulla.

Lisäksi BeoVision 5 tukee kolmea tekstitelevision lisätoimintoa: tekstin suurentaminen lukemisen helpottamiseksi, tekstitelevision sivun asettaminen TV-kuvan päälle ja piilote teksti, esim. arvoituksen tai vitsin vastauksen näyttö.

Jos tekstitelevision lähetyssasema tarjoaa Fasttext-palvelun, voit käyttää Beo4:n värillisiä näppäimiä siirtymiseen jollekin tekstitelevision neljästä linkkisivusta.

BeoVision 5 myös ilmoittaa kun etsitty sivu löytyy tai päivittyy.

### Tekstitelevision lisätoiminnot

Kun tekstitelevio on käytössä, voit suurentaa tekstin, asettaa tekstisivun TV-kuvaan tai näyttää piilote teksti.

#### *Kuvaruudun tekstin suurentaminen...*

<b>LIST</b>	Paina, kunnes Beo4:n
<b>LARGE</b>	näyttöruutuun ilmestyy LARGE
<b>GO</b>	Paina – sivun yläosa tulee näkyviin
<b>GO</b>	Tuo sivun alaosa esiin
<b>GO</b>	Palauta normaali tekstikoko

#### *TV-kuvan säilyttäminen tekstitelevision käytön aikana...*

<b>LIST</b>	Paina, kunnes Beo4:n
<b>MIX</b>	näyttöruutuun ilmestyy MIX
<b>GO</b>	Aseta tekstitelevision sivu TV-kuvaan
<b>GO</b>	Poista TV-kuva

#### *Piilote tekstin tekeminen näkyväksi...*

<b>LIST</b>	Paina, kunnes Beo4:n
<b>REVEAL</b>	näyttöruutuun ilmestyy REVEAL
<b>GO</b>	Jos tekstitelevision sivulla on piilote tekstiä, tulee se nyt näkyviin
<b>GO</b>	Poista piilote teksti näkyvistä

### Muuttuneiden teksti-TV-sivujen katsominen

BeoVision 5 tukee sivujen päivitystoimintoa, jonka välityksellä jotkut lähetyssasemat ilmoittavat tekstitelevision sivujen päivityksestä. Tämä on hyödyllinen toiminto esim. silloin kun haluat saada viimeisimmät uutisotsikot katsottavaksesi samalla kun katselet TV:tä.

#### *Valitun tekstitelevision sivun avaaminen...*

<b>LIST</b>	Paina, kunnes Beo4:n
<b>UPDATE</b>	näyttöruutuun ilmestyy UPDATE
<b>GO</b>	Aktivoi päivitys
<b>FOUND</b>	Kun sivu on löytynyt, kuvaruutuun ilmestyy teksti FOUND
<b>UPDATE</b>	Kun sivu on päivitetty, kuvaruutuun ilmestyy teksti UPDATE
<b>GO</b>	Ota haettu tai päivitetty sivu esiin
<b>EXIT</b>	Siirry pois tekstiteleviosta

*Toiminto peruuntuu, kun vaihdat kanavaa.*

## Nauhoitus tekstitelevision TV-ohjelmatiedoista

Jos BeoVision 5:een on kytketty BeoCord V 8000 -videonauhuri, voit ajastaa nauhoituksen tekstitelevision TV-ohjelmatiedoista.

<b>TEXT</b>	Avaa tekstitelevision
<b>0 – 9</b>	Etsi tekstitelevision TV-ohjelmasivu, esim. 301
<b>RECORD</b>	Aloita nauhoitus painamalla – kohdistin valitsee ensimmäinen ohjelman nimen tai alkamisajan luettelossa
▲	Siirry valitsemasi ohjelman kohdalle painamalla ◀ ▶
◀ ▶	▲ tai ▼
▼	
<b>GO</b>	Ohjelman kohdalla ollut kohdistin näyttää nyt päiväyksen, kanavan numeron ja nimen sekä tekstin 'OK?'
	Jos tiedot ovat väärin, siirry oikeaan kohtaan painamalla ◀ ▶ ja muuta asetukset painamalla ▲ tai ▼
<b>GO</b>	Tallenna ajastettu nauhoitus – näkyviin tulee RECORD

Jos halutaan nauhoittaa useampia ohjelmia, kohdistimella jatketaan luettelon ohjelmien valitsemista.

### Huomautus: PDC/VPS ja nauhoitus

PDC- (Program Delivery Control) tai VPS-järjestelmä (Video Programming System) tarkoittaa sitä, että televisiokanava liittää jokaiseen lähettämäänsä ohjelmaan koodatun signaalin, joka varmistaa, että ohjelma nauhoittuu kokonaan vaikka se alkaisi myöhässäkin, jolloin sen aloitus- ja lopetusajat muuttuvat.

Jos nauhoitettavan ohjelman mukana tulevat PDC- ja VPS-signaalit ja ne ovat käytössä (PDC/VPS on asetettu asentoon *On* videonauhurin asetusvalikossa), korostettuna on nauhoitettavan ohjelman otsikko eikä sen alkamisaika. Alkamis- ja loppumisaikaa ei tarvitse erikseen hyväksyä. Riittää, että hyväksyt tilannerivin, jonka näet ohjelman nimen sijasta. Tarvittaessa voit tietysti muuttaa näkyvillä olevia tietoja.



Jos nauhoitettava kanava ei lähetä PDC/VPS-signaaleja, nauhoitukset ohjelmoidaan antamalla nauhoituksen alkamis- ja päättymisaika, jolloin nauhoitus ei sovittau lähetysten viivytyksiin tai pitkittymiseen. Nauhoituksen ohjelmoinnin yhteydessä ajat näkyvät kuvaruudun yläosassa.

## Siirtyminen suoraan tietylle sivulle Fastextin avulla

Jotkut TV-asetat tarjoavat välittömän käyttömahdollisuuden, Fastextin, jonka avulla voidaan siirtyä suoraan jollekin neljästä keskenään linkitetystä tekstitelevision sivusta. BeoVision 5 tukee Fastext-toimintoa.

<b>TEXT</b>	Siirry tekstitelevision
▲ ▼ 0 – 9	Hae Fastext-sivu painamalla ▲ tai ▼. Tai anna sivunumero Beo4:n numeronäppäimillä
■ ■ ■ ■	Pääset Fastext-toimintoon painamalla jotakin Beo4:n värillistä näppäintä. Neljän linkkisivun otsikot ilmestyvät kuvaruudun yläosaan
■ ■ ■ ■	Paina valitsemaasi linkkisivua vastaavaa värinäppäintä
<b>TEXT</b>	Poistu Fastextistä ja siirry käyttämään tavallista tekstiteleviointia, tai...
<b>EXIT</b>	...siirry pois tekstiteleviointista painamalla EXIT



*Tekstitelevision sivun yläosassa oikealla oleva väripalkki tarkoittaa, että kyseinen sivu on Fastext-sivu.*



*Neljän linkkisivun otsikot näkyvät omien tunnusteväriensä kanssa avoimena olevan Fastext-sivun yläosassa.*

Kuva kuvassa -toiminnon avulla voit katsella kahta ohjelmälähdettä samanaikaisesti. Katsoessasi tai nauhoittaessasi jonkin kanavan ohjelmaa voit liittää BeoVision 5:n kuvaruutuun toisen kanavan pienessä kuvaruudussa, jossa näkyy myös lähde ja kanavanumero. Voit katsella esimerkiksi TV- ja digiboksin ohjelmaa tai videokasettia ja TV-ohjelmaa samanaikaisesti jos nämä lähteet ovat käytettävissä järjestelmässäsi.

## Kuva kuvassa

Kun kuva kuvassa -toiminto on käytössä, Beo4-kaukosäädin ohjaa pientä kuvaa, mutta kuultava ääni on peräisin isossa ikkunassa näkyvästä lähteestä.

### Kun katselet esim. TV...

**LIST** Paina, kunnes Beo4:n näyttöruutuun ilmestyy P-IN-P\*

P-IN-P

**SAT** Valitse lähde, jota haluat katsoa ikkunassa, painamalla esim. näppäintä SAT

**0** Vaihda ison ja pienen ikkunan kanavia painamalla 0

**LIST** Paina kunnes Beo4:n näyttöön ilmestyy P-IN-P, paina sitten valitsemaasi kuvaruudun nurkkaa vastaava värillistä painiketta

P-IN-P



**TV** Poista kuva kuvassa -ikkuna painamalla ohjelmälähteen painiketta, esim. TV, ja jatka katselua tavalliseen tapaan

*Jos kuva kuvassa toiminto (P-IN-P) ei tule Beo4:n näyttöruutuun, se on lisättävä Beo4:n toimintoluetteloon. Katso lisätietoja Beo4:n omasta oppaasta.*

*\*Huomaa: Jos katselet Connections-valikon kohtaan V.AUX rekisteröityä lähdettä, kuten digiboksiohjelmaa, paina LIST kunnes Beo4:n näyttöruutuun ilmestyy P-V.AUX.*

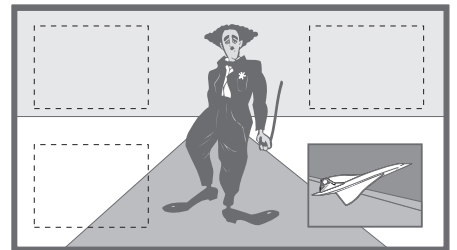
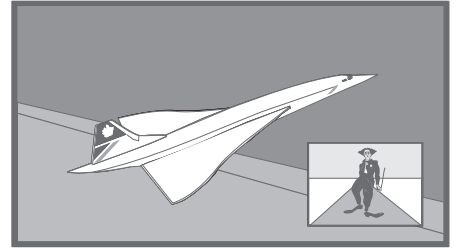

## Lisäkatselulaitteen käyttö

Kun lisäkatselulaite on kytketty ja rekisteröity valikossa *Connections* sivun 26 ohjeiden mukaan, voit käyttää sitä Beo4-kaukosäätimellä.

Jos digiboksi on kytketty, Beo4-kaukosäätimellä voidaan ohjata sen kanavia ja toimintoja.

Katso lisätietoja lisäkatselulaitteen kytkemisestä BeoVision 5 CD-levyltä.

### Lisäkatselulaitteen toimintojen käyttö

Beo4-kaukosäätimellä voidaan käyttää joitakin kytkettyjä lisälaitteita.

<b>V TAPE</b>	Kytke videonauhuri päälle
<b>DVD</b>	Kytke DVD- tai CDV-soitin päälle
<b>LIST</b> V.TAPE2	Paina, kunnes Beo4:n näyttöruutuun ilmestyy V.TAPE2
<b>GO</b>	Kytke videonauhuri päälle
<b>LIST</b> V.AUX	Paina, kunnes Beo4:n näyttöruutuun ilmestyy V.AUX
<b>GO</b>	Kytke päälle V.AUX-liitintään rekisteröity lähde, esim. digiboksi

*Jotta V.AUX tai V.TAPE2 näkyisivät Beo4:n näytössä, nämä vaihtoehdot on lisättävä Beo4:n toimintojen luetteloon. Katso lisätietoja Beo4:n omasta oppaasta.*

### Digiboksin käyttö

Jos tiedät mikä Beo4:n näppäin aktivoi haluamasi toiminnon, voit ottaa toiminnon esiin ilman, että Set-top Box Controller -valikko on avattava ensin.

<b>GO</b> 0 – 9	Paina GO ja anna sitten valitsemasi toiminnon numero numeronäppäimin
<b>GO</b> ▲ ▼	Selaa kanavia painamalla ensin GO ja sitten ▲ tai ▼
<b>GO</b> ◀ ▶	Kun digiboksin valikko näkyy kuvaruudulla, voit selata esim. valikkosivuja tai ohjelmaluetteloa painamalla ensin GO ja sitten ◀ tai ▶
<b>GO</b>	Tuo näyttöruutuun digiboksin merkistä riippuen kanavaopas (Program Guide) tai teksti Now-next painamalla pitkään GO

*Kun digiboksi on valittu lähteeksi, siirry TV:n päävalikkoon painamalla kahdesti MENU.*



## Set-top Box Controller -valikko (digiboksin ohjainvalikko)

Jotkut digiboksin ohjaintoiminnot eivät ole heti käytettävissä Beo4-kaukosäätimellä. Avaamalla Set-top Box Controller -valikon (digiboksin ohjainvalikon) saat selville, mitkä Beo4:n näppäimet ohjaavat digiboksin eri toimintoja.

- SAT** Kytke digiboksi päälle
- MENU** Ota esiin Set-top Box Controller -valikko (digiboksin ohjainvalikko)

*Jos digiboksi on rekisteröity V.AUX-liitäntään...*

- LIST** Paina, kunnes Beo4:n V.AUX näyttöruutuun ilmestyy V.AUX

- GO** Kytke digiboksi päälle

- MENU** Ota esiin Set-top Box Controller -valikko (digiboksin ohjainvalikko)

- 0 – 9** anna valitsemasi toiminnon numero numeronäppäimin...

- ■ ■ ■** tai aktivoi toiminto painamalla jotakin värillistä näppäintä

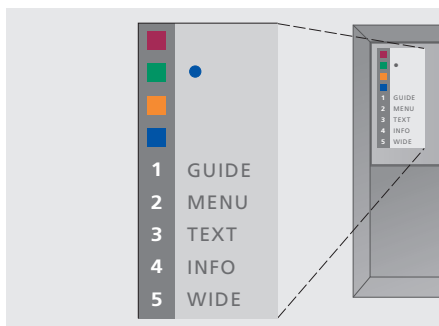

*Kuva Set-top Box Controller -valikosta. Beo4:n näppäimet näkyvät valikossa vasemmalla ja digiboksin toiminnot oikealla.*

# Ääniasetusten muuttaminen ja tarkistus

## Valitun äänijärjestelmän tarkistus

Voit nähdä lähteelle tai kanavalle valitun äänijärjestelmän nimen kuvaruudulla. Äänijärjestelmää ei kuitenkaan voi säätää tässä valikossa.

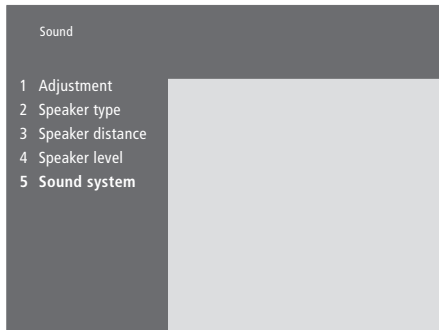

- > Siirry päävalikkoon painamalla **MENU**.
- > Ota esiin valikko *Setup* painamalla **3**.
- > Ota *Sound* valikko esiin painamalla **2**.
- > Ota *Sound system* valikko esiin painamalla **5**. Valittuna oleva äänityyppi tulee näkyviin. Näkyviin tulee Mono/Stereo, jos Dolby-ääni ei ole valittuna.
- > Poistu valikoista painamalla **EXIT** tai jonkin lähteen, esim. **TV**, näppäintä.

Valikossa voivat näkyä seuraavat järjestelmät: Dolby Digital, Dolby Surround Pro Logic, Dolby 3 Stereo, Dolby Digital + Dolby Surround Pro Logic ja Mono/Stereo.

## Äänityypin tai kielen muuttaminen

Samalla kun televisiota katsotaan, käytettävissä olevien äänityyppien nimet tulevat näkyviin kuvaruudulle.

**LIST** Paina, kunnes Beo4:n **SOUND** näyttöruutuun ilmestyy **SOUND**

**GO** Ota nykyinen äänityyppi esiin **STEREO** kuvaruutuun

**GO** Valitse toinen äänityyppi tai **GO** monikielisten ohjelmien kieli painamalla toistuvasti **GO**

**EXIT** Poistu **SOUND**-toiminnosta

*\*SOUND-toiminto on lisättävä Beo4:n toimintojen luetteloon, jotta se näkyisi Beo4:n näyttöruudulla. Katso lisätietoja Beo4:n omasta oppaasta.*

Voit kytkeä videokameran ja katsella kotivideokasetteja BeoVision 5:stä. Jos BeoVision 5:een on kytketty esim. BeoCord V 8000 -videonauhuri, videokameran nauhoitukset voidaan kopioida videonauhalle.

### Videokameran nauhoitusten katselu BeoVision 5:stä

Aloita videokameran nauhoitusten katselu kytkemällä videokamera ja kytke sitten BeoVision 5 päälle. Kun aloitat kameran toiston, BeoVision 5 rekisteröi automaattisesti signaalin ja videokameran kuva tulee näkyviin kuvaruutuun.

#### *Videokameran nauhoitusten katselu...*

Kytke videokamera ja aloita nauhoituksen toisto

**TV** Kytke BeoVision 5 päälle – videokameran signaali tulee näkyviin automaattisesti

#### *Jos videokameran signaali kytkeytyy vahingossa pois päältä...*

**LIST** Paina kunnes Beo4:n näyttöruutuun ilmestyy  
**CAMCORD** CAMCORD\* ja paina sitten GO  
**GO**

*\*CAMCORD -toiminto on lisättävä Beo4:n toimintojen luetteloon, jotta se näkyisi Beo4:n näyttöruudulla. Katso lisätietoja Beo4:n omasta oppaasta.*

### Kopiointi videokamerasta

Kun videokamera kytketään pikaliitinpaneeliin, videokameran nauhoituksia voidaan kopioida videonauhalle. Voit katsella TV-kanavaa tai kytkeä television valmiustilaan samalla kun nauhaa kopioidaan.

#### *Nauhoituksen kopiointi videokamerasta...*

Kytke videokamera ja aloita nauhoituksen toisto

**RECORD** Valmistele BeoCord V 8000 nauhoitusta varten

**RECORD** Aloita nauhoitus painamalla uudelleen

**V TAPE** Keskeytä nauhoitus painamalla ensin V TAPE ja sitten STOP

**GO** Jatka nauhoitusta painamalla, tai...

**STOP** ...lopetä nauhoitus painamalla STOP uudelleen

## BeoVision 5:n ajastettu kytkentä päälle ja pois

Voit ajastaa BeoVision 5:n kytkentymään automaattisesti päälle ja valmiustilaan tiettyinä päivinä ja tiettyyn aikaan, tai samaan aikaan samana päivänä viikosta viikkoon.

Voit syöttää kahdeksan ajastinasetusta, ja tarkastaa kuvaruudun luettelosta syöttämäsi asetukset. Voit muokata tai poistaa ajastamiasi asetuksia tästä luettelosta.

Jos BeoVision 5 on kytketty Bang & Olufsenin audio- tai videolähteeseen Master Link -kaapelilla, myös nämä järjestelmät voidaan ajastaa kytkentymään päälle ja pois.

Kun haluat ajastaa toimintoja, varmista, että sisäänrakennettu kello on synkronoitu. Katso lisätietoja sivun 38 luvusta *Päivämäärän ja kellonajan asettaminen*.

### Ajastettu toisto ja ajastettu valmiustilan palautus

Käytä ajastettua toistoa hyväksesi esim. kun haluat varmistaa, ettei tärkeä ohjelma jää näkemättä, tai kun haluat aamulla herätyksen. Säädä ajastetun valmiustilan palautuksen avulla BeoVision 5 esim. kytkentymään pois päältä aamuisin kun lähdet töihin.



#### Järjestelmä:

Jan... tammikuu	Jul... heinäkuu
Feb... helmikuu	Aug... elokuu
Mar... maaliskuu	Sep... syyskuu
Apr... huhtikuu	Oct... lokakuu
May... toukokuu	Nov... marraskuu
Jun... kesäkuu	Dec... joulukuu

Mon... maanantai  
 Tue... tiistai  
 Wed... keskiviikko  
 Thu... torstai  
 Fri... perjantai  
 Sat... lauantai  
 Sun... sunnuntai

#### Ajastinohjatun toiston tai ajastetun valmiustilan palautuksen asetukset...

- > Siirry päävalikkoon painamalla Beo4:n näppäintä **MENU**.
- > Siirry valikkoon *Timer play* painamalla **GO**.
- > Siirry ajastettujen nauhoitusten valikkoon *Set Timer* painamalla **GO**.
- > Siirry valikon kohtien välillä painamalla **◀** tai **▶**.
- > Selaa eri kohtien vaihtoehtoja painamalla **▲** tai **▼**.
- > Näppäile Beo4:n numeronäppäimillä esim. kanavanumero tai aloitus- ja päättymisaika.
- > Kun haluat ajastaa toiston tietyille viikonpäiville, valitse ensin *Date* painamalla **▶**, ja muuta sitten asetukseksi *Days* painamalla **MENU**. Valitse ajastimen viikonpäivä(t). Viikonpäivät tulevat näkyviin, ensimmäisenä luettelossa on maanantai, M (Monday). Siirry viikonpäivien välillä painamalla **▶**. Poista ne päivät, joita et halua tallentaa painamalla **▼**. Kun haluamasi viikonpäivä(t) näkyvät, paina **GO**. OK on silloin korostettu.
- > Kun olet syöttänyt pyydytetyt tiedot, tallenna asetukset painamalla **GO**, tai poistu kuvaruudun valikoista tallentamatta painamalla **EXIT**.

\*HUOMAA! Varmista, että käynnistät kytketyn järjestelmän ajastintoiminnon ensin. Sen jälkeen voit ohjelmoida ajastettuja toimintoja näihin järjestelmiin BeoVision 5:ssa. Katso lisätietoja kytkemäsi audiojärjestelmän tai television käyttöoppaasta.

## Ajastimen kytkeminen päälle

Timer-toiminto on aktivoitava ajastettujen toimintojen toteuttamiseksi.

### Ajastimen (Timer-toiminnon) kytkeminen päälle...

- > Siirry päävalikkoon painamalla Beo4:n näppäintä **MENU**.
- > Siirry valikkoon *Timer play* painamalla **GO**.
- > Ota *Activate Timer* -valikko esiin painamalla **2**.
- > Valitse *Yes* painamalla **▲** tai **▼**. Kytke ajastintoiminto pois päältä valitsemalla *No*.
- > Kun olet syöttänyt pyydetyt tiedot, tallenna asetukset painamalla **GO**, tai poistu kuvaruudun valikoista painamalla **EXIT**.

## Ajastimen asetusten katselu, muokkaus tai poisto

Ota kuvaruudulle syöttämäsi ajastinasetusten luettelo. Voit muokata tai poistaa ajastamiasi asetuksia tästä luettelosta.

### Ajastinohjatun toiston asetusten muokkaus tai poisto...

- > Ota esiin tallennettujen ajastinasetusten luettelo (Timer index) valikkossa *Timer play* painamalla Beo4:n näppäintä **MENU** samalla kun korostettuna on *Source* (lähde) tai *Pr* (kanava).
- > Siirry luettelossa haluamasi asetuksen kohdalle painamalla **▼** tai **▲**.
- > Muokkaa asetuksia painamalla **GO** ja noudata sitten kohdassa 'Ajastinohjatun toiston tai ajastetun valmiustilan palautuksen asetukset...' mainittuja ohjeita.
- > Kun haluat poistaa jonkin asetuksen, paina **MENU**. Päiväyksen tilalle ilmestyy teksti *Clear?*
- > Poista asetukset painamalla **GO**, tai säilytä nauhoitustehtävä luettelossa painamalla **EXIT**.

Source	Pr	Start	Stop	Date
TV	1	13:30	14:30	27 Oct OK

Press MENU for Timer index

Selaa aikaisemmin tallennettuja asetuksia painamalla **MENU**, jolloin *Timer index* -luettelo tulee esiin.

Index				
TV	1	13:30	14:30	27 Oct
TV	3	17:10	19:00	27 Oct
Standby			23:10	MTWT ...

Press MENU to clear timer

Voit nyt muokata tai poistaa aikaisemmin tehtyjä ajastimen asetuksia.

## BeoVision 5:n alkuasetukset

Suosittellemme seuraavaa menettelyä, kun teet BeoVision 5:n alkuasetukset:

- Ota BeoVision 5 pakkauksesta ja aseta se oikealla, kohdassa *BeoVision 5 -television käsittely* kuvatulla tavalla;
- Harkitse, mikä on paras paikka uudelle BeoVision 5:lle. Ohjeita löydät oikealta;
- Kytke kaapelit, lisälaitteet ja kaiuttimet seuraavilla sivuilla selostettujen ohjeiden ja BeoVision 5 CD-ohjekirjan mukaan.

Katso liitännäpaneelien ominaisuudet sivun 28 luvusta *Liitinpaneelit*.

### BeoVision 5 -television käsittely

Koska BeoVision 5 on painava, sitä siirtämään tai nostamaan tarvitaan aina kaksi henkilöä. BeoVision 5:ssä on erityinen kahva, jonka avulla se nostetaan pois pakkauksestaan. Sen jälkeen kahva poistetaan.

*HUOMAA! BeoVision 5:tä ei saa asettaa seisomaan yksinään, vaan se on tuettava kunnes se asennetaan sille valittuun telineeseen tai jalustalle.*

- Varmista, että BeoVision 5 on sijoitettu ja kytketty tässä ohjekirjassa neuvotulla tavalla.
- BeoVision 5 on tarkoitettu käytettäväksi sisätiloissa kuivassa kotitalousympäristössä. BeoVision 5:tä saa käyttää ympäristössä, jonka lämpötila on 10–40° C ja alle 1500 metrin korkeudessa.
- Älä yritä avata BeoVision 5:tä. Anna pätevän asentajan suorittaa sen tapaiset toimenpiteet.

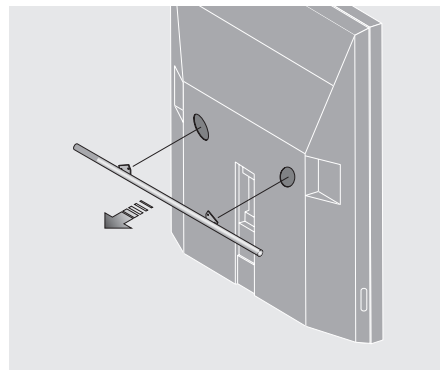

*Irrota kahva ennen BeoVision 5:n sijoittamista paikalleen.*

### Liittimet ja liitännäpaneelit

BeoVision 5:n liittimien ja liitännäpaneelien sijainti näkyy oikealla olevassa kuvassa.

- 1 Korttipaikka – tulevaa käyttöä varten
- 2 Kaiutin- ja digitaalitulon liitännäpaneeli
- 3 AV- ja antenniliitännäpaneeli
- 4 Korttipaikka – tulevaa käyttöä varten
- 5 Pikaliitännäpaneeli

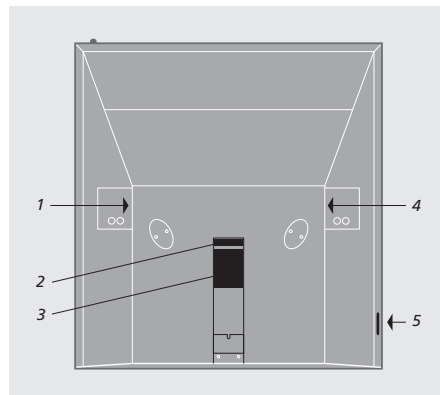

## Sijoitusvaihtoehdot

BeoVision 5 voidaan sijoittaa usealla tavalla. Joitakin vaihtoehtoja esitellään oikealla. Ota yhteys Bang & Olufsen -jälleenmyyjään.

Älä sijoita BeoVision 5 -televisiota paikkaan, johon kohdistuu suora auringonpaiste tai esim. kohdevalo, koska silloin kaukosäätimen vastaanottimen herkkyys voi kärsiä. Älä aseta esineitä BeoVision 5:n päälle.

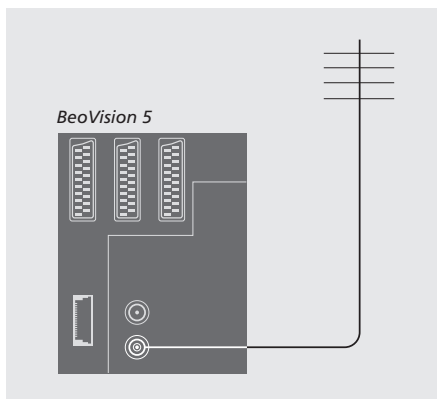
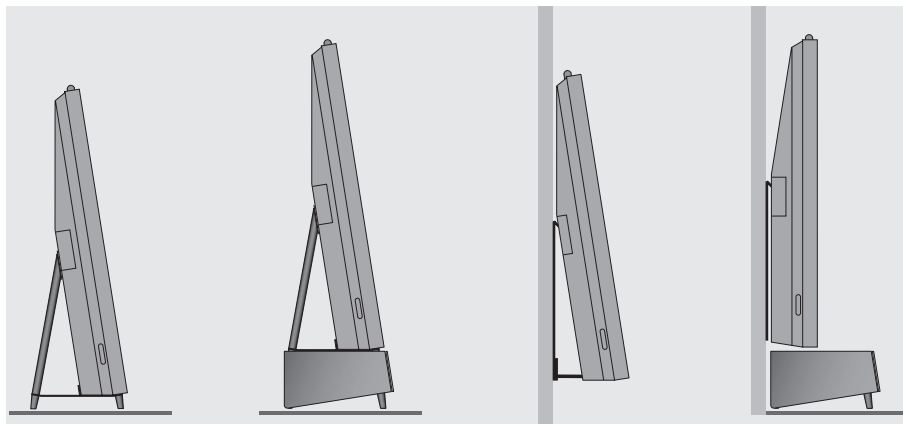

### Kun kytkennät on tehty...

...Voit kytkeä BeoVision 5:n sähköverkkoon. Punainen merkivalo syttyy kuvaruudun yläosaan. Järjestelmä on valmiustilassa ja käyttövalmis. Jos BeoVision 5 asennetaan yksinään, kanavien viritys voidaan nyt aloittaa sivun 30 kohdassa *Käytettävissä olevien kanavien etsintä* selostettujen ohjeiden mukaan.

## Antenni- ja verkkoliitäntä

Kytke antennin (tai kaapeli-TV:n) pistorasiasta tuleva kaapeli BeoVision 5:n takana olevan liitinpaneeliin liittimeen, jossa on merkintä VHF/UHF.

Jos kytket BeoVision 5:een kaiuttimet, audiojärjestelmän tai muun laitteen, älä kytke televisiota vielä sähköverkkoon!

### Varoitus!

BeoVision 5:ssä on maadoitettu verkkojohto ja 3-napainen pistoke. Sähköiskuvaaran välttämiseksi verkkopistokkeen maadoitettua napaa ei saa irrottaa. Pistoke voidaan kytkeä vain maadoitettuun pistorasiaan. Jos pistorasia ei ole maadoitettu, ota yhteys sähkötekniikkaan.

## Lisälaitteen kytkentä

BeoVision 5:een voidaan kytkeä eri tyyppisiä audio- ja videolaitteita, kuten DVD-soitin, digiboksi tai videokamera.

Audiolaitteet kytketään Master Link-liittimeen.

Videolaitteiden kytkennöissä on muistettava käyttää ensin BeoVision 5:n AV-liitintä, jos se on vapaana. Katso yksityiskohtaiset tiedot kytkennöistä BeoVision 5 CD-ohjekirjasta.

Tarkasta lisälaitteen mukana tulevasta opaskirjasta, että kytkentä on tehty oikein.

Muista rekisteröidä kaikki järjestelmään kytketyt lisälaitteet. Katso lisätietoja sivun 26 kohdasta *Lisäkatselulaitteen rekisteröinti*.

### Audio Master

Yksi moninapainen pistoke kytketään BeoLink-kaapelilla BeoVision 5:n MASTER LINK-liittimeen, ja toinen audiojärjestelmän MASTER LINK-liittimeen.

### AV 2 Expander

AV 2 Expander -jakajan avulla BeoVision 5:n DECODER-liittimeen voidaan kytkeä useampi lisälaitte. BeoVision 5:een voidaan kytkeä AV 2 Expander -jakorasian avulla dekooderi, DVD-soitin ja muita laitteita.

Kytke 21-napaisella kaapelilla yksi pistoke Expanderin TV-liittimeen ja toinen pistoke BeoVision 5:n DECODER-liittimeen.

### Digiboksi

Digiboksi kytketään 5:een 21-napaisella AV-kaapelilla. Jotta voit käyttää digiboksia voidaan Beo4-kaukosäätimellä, sinun on kytkettävä mukana tullut pienitehoinen infrapunalähtetin.

### Dekooderi

AV-dekooderin (kantataajuuskaistaisen dekooderin, esim. Canal+:n, tai MAC-dekooderin jne.) kytkennässä antennikaapeli liitetään BeoVision 5:een. Kytke AV-dekooderi BeoVision 5:n 21-napaiseen liittimeen, jossa on merkintä DECODER.

Jos haluat kytkeä RF-dekooderin, kytke ulkoantennikaapeli dekooderin tuloliittimeen ja viedä kaapeli sitten BeoVision 5:n antenniliittimeen (jossa on merkintä VHF/UHF). Kytke RF-dekooderi BeoVision 5:n 21-napaiseen liittimeen, jossa on merkintä DECODER.

### Videonauhuri

Kytke BeoCord V 8000 -videonauhuri BeoVision 5:n V.TAPE-liittimeen 21-napaisella kaapelilla. Kytke antennikaapeli videonauhurin tuloliittimeen. Jatka antennisignaali BeoVision 5:n antenniliittimeen.

### DVD-soitin

DVD-soitin, esim. Bang & Olufsen DVD 1, kytketään BeoVision 5:een 21-napaisella kaapelilla. Kytke kaapelin toinen pää DVD-soittimen AV-liittimeen ja toinen pää BeoVision 5:n liittimeen, jossa on merkintä AV. Kytke DVD 1:n DIGITAL OUTPUT -liitin televisiosi INPUT 1 -liittimeen. Jos vaadittava kaapeli ei tullut laitteen mukana, ota yhteys Bang & Olufsen -jälleenmyyjään.

### Videopelit, videokamera jne.

Suosittellemme, että väliaikaisesti kytkettävät laitteet, esim. videopelit ja videokamera, kytketään pikaliitinpaneeliin. Paneeli sijaitsee BeoVision 5:n vasemmalla puolella. Pikaliitinpaneelin liittimet kuvataan sivun 29 luvussa *Pikaliitinpaneeli*.





Kun lisäkatselulähteitä tai laitteita kytketään BeoVision 5:een, ne on rekisteröitävä valikossa *Connections*.

Valitut Connections-valikon asetukset kertovat BeoVision 5:lle, mitä laitteita on kytketty.

Katso lisätietoja lisälaitteiden kytkennöistä luvuista *Lisälaitteen kytkentä* sivuilla 24 ja *Liitinpaneelit* sivulla 28.

### Mitä laitteita on kytketty?

Kun BeoVision 5:een kytketyt laitteet on rekisteröity, niitä voidaan ohjata Beo4-kaukosäätimen avulla.

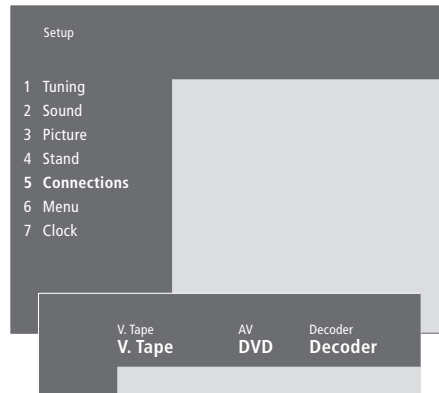

- > Siirry päävalikkoon painamalla **MENU**.
- > Ota esiin valikko *Setup* painamalla **3**.
- > Ota esiin kytkentävalikko *Connections* painamalla **4** (**5**, jos moottorilla toimiva jalusta on asennettu).
- > Valitse liitin painamalla **▶▶**.
- > Siirry kytkemäsi laitetyyppin kohdalle painamalla **▲** tai **▼**. Valitse *None*, jos yhtään laitetta ei ole kytketty.
- > Kun olet valinnut laitetyyppit, tallenna valinnat painamalla **GO** tai poistu valikosta tallentamatta painamalla **EXIT**.

## Digiboksin valinta

Kun digiboksi rekisteröidään *Connections*-valikossa, näkyviin tulee luettelo, josta digiboksi on valittava.

### Liittimiin kytkettävät laitteet

#### V.Tape

- V.Tape... Bang & Olufsen -videonauhuri
- DVD... DVD-soitin
- STB(SAT), STB(V.AUX)... Digiboksi
- None... Jos yhtään laitetta ei ole kytketty

#### AV

- DVD... DVD-soitin
- STB(SAT), STB(V.AUX)... Digiboksi. Valitse
- STB(SAT) jos toinen digiboksi on kytketty
- DECODER-liittimeen
- V.AUX... Muu lisälaite
- Non B&O V.Tape2... Videonauhuri, joka ei ole Bang & Olufsen -merkkinen
- V.Tape2... Bang & Olufsen -videonauhuri
- S-VHS V.TP2... Super-VHS-videonauhuri
- Decoder(2)... Toinen dekooderi. Kytke ensimmäinen dekooderi DECODER-liittimeen
- Doorcam... Ovikamera
- None... Jos yhtään laitetta ei ole kytketty

#### Dekooderi

- Decoder(1)... Ensimmäinen dekooderi tai jakorasia (expander-rasia)
- STB(SAT), STB(V.AUX)... Digiboksi. Valitse
- STB(V.AUX), jos ensimmäinen digiboksi on kytketty AV-liittimeen
- V.AUX... Muut laitteet, jotka eivät ole Bang & Olufsen -merkkisiä
- Non B&O V.Tape2... Videonauhuri, joka ei ole Bang & Olufsen -merkkinen
- None... Jos yhtään laitetta ei ole kytketty

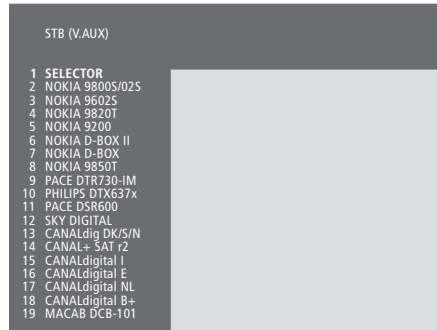

*Kun digiboksiluettelo tulee näkyviin...*

> Selaa luettelo painamalla ▼.

> Valitse digiboksin tyyppi painamalla GO.

Jos AV-liitin on jo käytössä, voit kytkeä toisen digiboksin videokameraliittimeen. Lisätietoja on BeoVision 5 CD-ohjekirjan kohdassa *Vaihtoehtoinen digiboksin kytkentä*.

## Liitinpaneelit

BeoVision 5:n takaseinän liittämiin voidaan kytkeä signaalikaapeleita ja monia lisälaitteita, esim. DVD-soitin tai Bang & Olufsen -audiojärjestelmä.

V.TAPE, AV- ja DECODER-liittimet ovat lisälaitteiden kytkemistä varten.

Näihin liittämiin kytkemäsi laitteet on rekisteröitävä BeoVision 5:n valikossa *Connections*. Katso lisätietoja sivun 26 kohdasta *Lisäkatselulaitteen rekisteröinti*.

### Kaiutin- ja digitaalitulon liitäntäpaneeli

#### FRONT (ETU)

Kahden liittimen avulla ulkoiset etukaiuttimet kytketään surroundjärjestelmään.

#### REAR (TAKA)

Kahden liittimen avulla ulkoiset takakaiuttimet kytketään surroundjärjestelmään.

#### SUBWOOFER

Liittimellä kytketään BeoLab 2 -subwoofer surroundjärjestelmään.

#### INPUT 1

Digitaalitulon liitin (S/P DIF) esim. DVD-soittimen kytkemiseen. INPUT 1 on BeoVision 5:n AV-liittimeen kytketyn laitteen digitaalitulon liitin.

#### INPUT 2

Digitaalitulon liitin (S/P DIF) esim. DVD-soittimen kytkemiseen. INPUT 2 on BeoVision 5:n V.TAPE-liittimeen kytketyn laitteen digitaalitulon liitin.

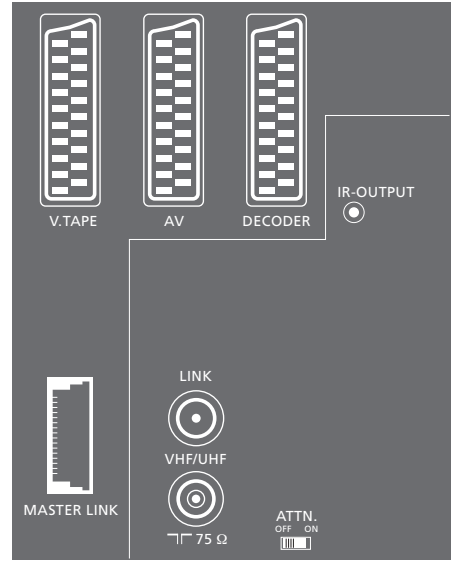
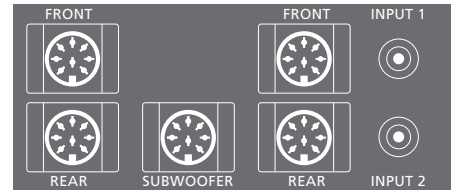

### AV- ja antenniliitinpaneeli

#### V.TAPE

21-napainen liitin BeoCord V 8000 -videonauhurille.

#### AV

21-napainen AV-liitin muiden laitteiden, esim. DVD-soittimen, digiboksin\*, toisen dekooderin (ei kuitenkaan MAC- tai kantataajuuskaistaisen dekooderin) kytkemiseen.

#### DECODER

21-napainen liitin toista digiboksia tai ensimmäistä dekooderia varten. Liittimen avulla voidaan kytkeä joko AV- tai RF-dekooderi.

Liittimeen voidaan kytkeä AV 2 Expander -jakorasian avulla dekooderi, CDV-soitin ja muita kuin Bang & Olufsen -merkkisiä apuvideolaitteita samaan aikaan.

#### MASTER LINK

Liitin yhteensopivan Bang & Olufsen -audiojärjestelmän kytkemiseen.

Liitintä voidaan käyttää myös ääneen ja kuvan BeoLink-jakeluun kodin joka puolelle. Lisäksi liittimeen voidaan kytkeä ulkoinen asennuslaatikko (käytetään satelliittivastaanottimen asennuksessa).

#### LINK

Antenniliitin videosignaalin lähettämiseksi muihin huoneisiin.

#### VHF/UHF

Antennin tuloliitin television ulkoantennille tai kaapelitelevisioverkolle.

#### HUOM. ON/OFF

Antennisignaalin tulovaimennus. Vaihtoehdot:

OFF: Perusasetus

ON: Signaalit vaimennettu

#### IR OUTPUT

Digiboksin kytkentään.

## Pikaliitinpaneeli

#### PHONES

Stereokuulokkeet kytketään liittimeen PHONES. BeoVision 5:n kaiuttimet mykistetään sitten painamalla Beo4:n äänenvoimakkuuden säätönäppäimen keskeltä.

#### L – R – VIDEO

Nämä liittimet ovat videokameran kytkemistä varten:

L – R: Audiokyt kenttään (L =vasen ja R = oikea äänikanava).

VIDEO: Videosignaalille.

#### S-VHS

Vain S-VHS- tai Hi-8-videokameran kytkentään.

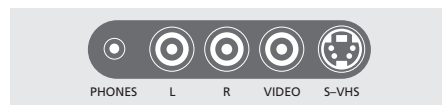

\*HUOMAA! Digiboksi voidaan kytkeä liittimiin DECODER, AV tai V.TAPE. Liittimen valinta riippuu muista kytketyistä laitteista.

Voit antaa BeoVision 5:n etsiä TV-kanavat automaattisesti.

*Add program* -toiminnon eli uusien kanavien virituksen aikana aikaisemmin viritetyt kanavat jäävät ennalleen. Tämän ansiosta kanavien nimet, niiden järjestys kanavaluettelossa sekä kanavakohtaiset, aikaisemmin tallennetut erityisasetukset, kuten dekooderia tai lähetyjärjestystä koskevat asetukset, pysyvät muuttumattomina.

### Käytettävissä olevien kanavien etsintä

BeoVision 5 löytää käytettävissä olevat kanavat ja tallentaa ne numerolla ja nimellä. BeoVision 5:een voidaan tallentaa enintään 99 TV-kanavaa.

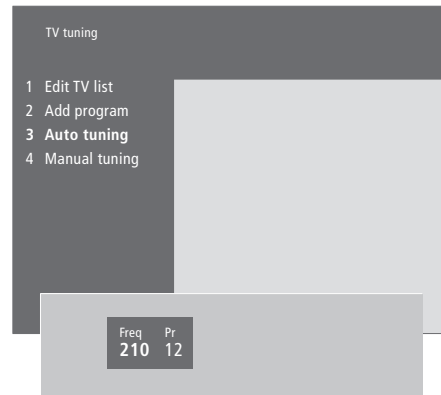

- > Siirry päävalikkoon painamalla **MENU**.
- > Ota esiin valikko *Setup* painamalla **3**.
- > Siirry valikkoon *Tuning* painamalla **GO**.
- > Ota esiin valikko *TV tuning* painamalla uudelleen **GO**.
- > Ota esiin valikko *Auto tuning* painamalla **3**. Kentät *Freq* (taajuus) ja *Pr* (kanava) tulevat näkyviin.
- > Aloita automaattinen viritys painamalla **▲**. Taajuus ja ohjelmakentät näyttävät virituksen kulun. Aina kun uusi kanava löytyy viritys keskeytyy hetkeksi ja jatkuu sitten automaattisesti.

*Kun viritys on valmis, voit järjestää tai nimetä uudelleen sekä poistaa kanavia kanavaluettelosta. Tämä luettelo tulee näkyviin myös, kun painat STOP automaattisen virituksen aikana. Katso lisätietoja kanavaluettelon muokkaamisesta sivun 32–35 luvusta Viritettyjen TV- ja satelliittikanavien muokkaus.*

## Uusien kanavien viritys

*Add program* -toiminto etsii kaikki uudet tai aikaisemmin poistetut kanavat ja lisää ne TV-kanavaluetteloon.

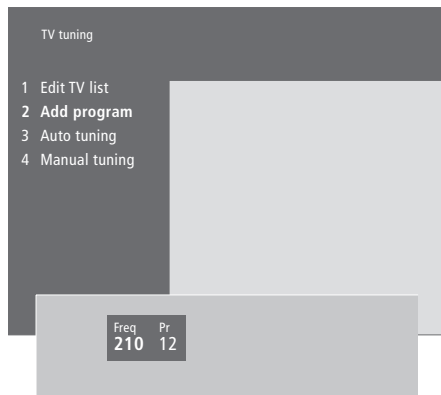

- > Siirry päävalikkoon painamalla **MENU**.
- > Ota esiin valikko *Setup* painamalla **3**.
- > Siirry valikkoon *Tuning* painamalla **GO**.
- > Ota esiin valikko *TV tuning* painamalla uudelleen **GO**.
- > Ota esiin valikko *Add program* painamalla **2**.
- > Aloita uusien kanavien lisäys painamalla **▲**. Kentät *Freq* (taajuus) ja *Pr* (kanava) näyttävät prosessin kulun. BeoVision 5 etsii koko taajuusalueelta ja pysähtyy sitten automaattisesti. Kanavaluettelo tulee tämän jälkeen esiin.
- > Lopeta kanavien lisäys painamalla **STOP**. Voit siirtää, uudelleen nimetä tai poistaa kanavia luettelosta seuraavilla sivuilla selostettujen ohjeiden mukaan.
- > Kun kanavat on viritetty ja nimetty, ja järjestys muokattu halutuksi, paina **EXIT**.

# Viritettyjen TV-kanavien muokkaaminen

Voit muokata viritettyjä TV- ja satelliittikanavia milloin vain.

Syöttämällä taajuus ja kanavanumero voidaan viritellä kanavia, jotka eivät virittyneet automaattisen virityksen aikana.

Voit myös tehdä asetuksia ennen kanavien viritämistä. Voit esim. valita lähetyksjärjestelmän tiettyjä kanavia varten tai ohjelmoida dekooderin käynnistymään automaattisesti kun koodattu kanava käynnistetään.

Lisäksi voit muokata kanavaluetteloa nimeämällä kanavia uudelleen, vaihtamalla niiden paikkaa luettelossa tai poistamalla niitä.

Lopuksi voit järjestää yksittäiset kanavat sopivan äänityypin mukaan.

## Viritettyjen TV-kanavien säätö

Äänityypin tallennus kanavalle tehdään *Manual tuning* -valikossa.



Jos valikossa näkyy teksti System, varmista että olet valinnut oikean lähetyksjärjestelmän ennen viritämisen aloittamista:

B/G...	PAL/SECAM B/G
I...	PAL I
L...	SECAM L
M...	NTSC
D/K...	PAL/SECAM D/K

Riippuu television tyyppistä, ovatko kaikki vaihtoehdot saatavissa.

- > Siirry päävalikkoon painamalla **MENU**.
- > Ota esiin valikko *Setup* painamalla **3**.
- > Siirry valikkoon *Tuning* painamalla **GO**.
- > Ota esiin valikko *TV tuning* painamalla uudelleen **GO**.
- > Ota esiin valikko *Manual tuning* painamalla **4**.
- > Liiku valikon kohtien välillä painamalla **◀** tai **▶** ja selaa valitsemiasi kohtia painamalla **▲** tai **▼**.
- Automaattinen kanavien etsintä alkaa kun painat **▲** kohdistimen osoittaessa *Freq* (taajuus). Numerot voidaan syöttää Beo4:n näppäimillä. Kun syötät kanavan nimen, ota haluamasi kirjainmerkit esiin painamalla **▲** tai **▼**. Siirry seuraavan merkin kohdalle painamalla **▶**.
- > Jos haluat nähdä lisää vaihtoehtoja, siirrä kohdistin kohtaan *More* painamalla **▶**, ja paina sitten **GO**. Jos valitset kohdan *Decoder* asetukseksi *On*, *Dec1* tai *Dec2*, voit siirtyä edelliseen valikkoon ja aloittaa koodattujen kanavien virityksen painamalla **GO**.
- > Kanavan virityksen jälkeen voit valita haluamasi äänijärjestelmän: vaihda lähetettävän kanavan äänityyppiä tai hienoviritä kanava painamalla **▲** tai **▼**.
- > Kun olet antanut haluamasi asetukset, paina **GO** tai poistu valikoista tallentamatta painamalla **EXIT**.



## Viritettyjen kanavien siirtäminen

Päälle kytkeytyvien kanavien esiintulojärjestystä sekä kuvaruudun kanavaluettelon järjestystä voidaan muuttaa vapaasti.

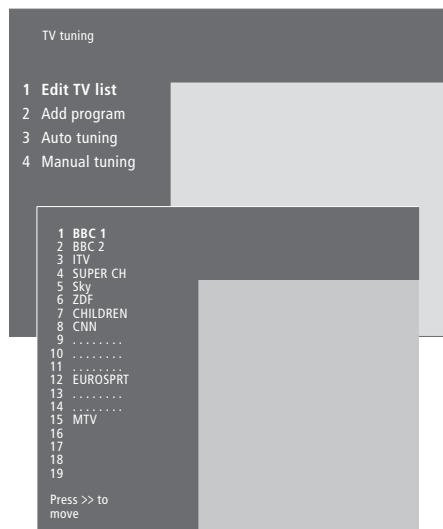

- > Siirry päävalikkoon painamalla **MENU**.
- > Ota esiin valikko *Setup* painamalla **3**.
- > Siirry valikkoon *Tuning* painamalla **GO**.
- > Ota esiin valikko *TV tuning* painamalla uudelleen **GO**.
- > Ota kanavaluettelo esiin painamalla **GO**.
- > Selaa kanavaluettelo painamalla ▼ tai ▲.
- > Kun olet haluamasi kanavan kohdalla, siirrä se pois luettelosta painamalla ►►.
- > Siirrä kanava uuteen luettelopaikkaan painamalla ▼ tai ▲, tai paina uuden kanavapaikan numeroa.
- > Siirrä kanava takaisin luetteloon painamalla ◀◀ – jos vaihtaa paikkaa toisen kanavan kanssa, toinen kanava poistuu luettelosta ja sen voi sijoittaa luettelossa jonnekin muualle.
- > Kun olet siirtänyt haluamasi kanavat poistuu valikoista painamalla **EXIT**.

*Voit valita kanavan silloin kun toinen kanava on siirretty pois luettelosta, mutta muista sijoittaa siirtämäsi kanava takaisin luetteloon ennen valikosta poistumista.*

## Viritettyjen kanavien nimeäminen

BeoVision 5 nimeää kanavat automaattisesti virityksen aikana, mutta voit nimetä ne uudelleen milloin vain.

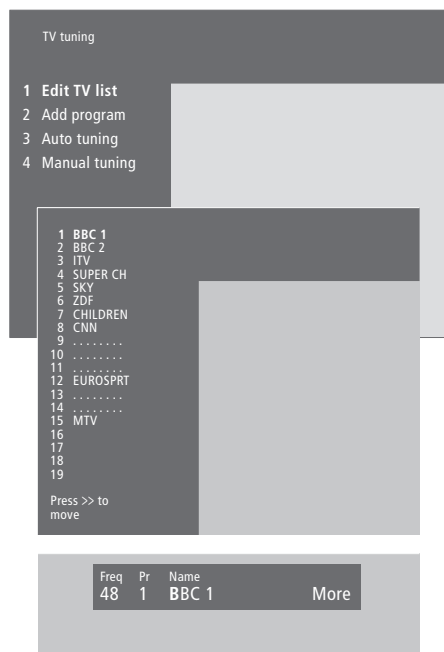

- > Siirry päävalikkoon painamalla **MENU**.
- > Ota esiin valikko *Setup* painamalla **3**.
- > Siirry valikkoon *Tuning* painamalla **GO**.
- > Ota esiin valikko *TV tuning* painamalla uudelleen **GO**.
- > Ota kanavaluettelo esiin painamalla **GO**.
- > Selaa kanavaluettelo painamalla **▼** tai **▲**.
- > Kun olet löytänyt haluamasi kanavan, paina **GO**.  
Kohdistin on kanavan nimen ensimmäisen merkin kohdalla. Nimi voi sisältää korkeintaan kahdeksan merkkiä. Merkeiksi käyvät kirjaimet A–Z, numerot ja piste.
- > Etsi haluamasi merkki painamalla **▲** tai **▼**. Siirry seuraavan merkin kohdalle painamalla **►**.
- > Tallenna kanavan nimi ja siirry takaisin luetteloon painamalla **GO**, tai siirry takaisin luetteloon painamalla **STOP**.
- > Poistu kaikista valikoista painamalla **EXIT**.

## Viritettyjen kanavien poistaminen

Voit poistaa kanavaluettelosta kaikki tarpeettomat kanavat, ja vähentää näin kanavien vaihtamiseen kuluva aikaa.

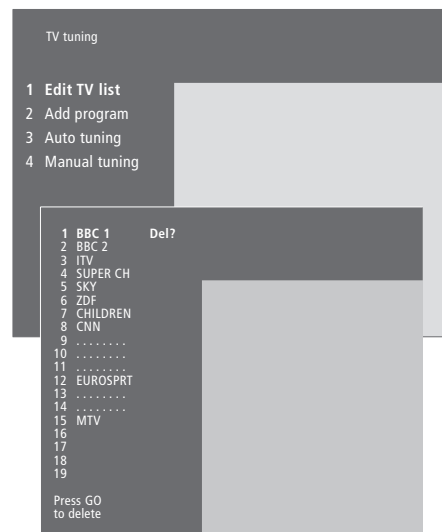

- > Siirry päävalikkoon painamalla **MENU**.
- > Ota esiin valikko *Setup* painamalla **3**.
- > Siirry valikkoon *Tuning* painamalla **GO**.
- > Ota esiin valikko *TV tuning* painamalla uudelleen **GO**.
- > Ota TV-kanavaluettelo esiin painamalla **GO**.
- > Selaa kanavaluettelo painamalla ▼ tai ▲.
- > Kun olet löytänyt poistettavan kanavan, paina **MENU**. Teksti *Del?* ilmestyy kanavan nimen viereen.
- > Poista kanava painamalla **GO**, tai siirry takaisin kanavaluetteloon painamalla **STOP**.
- > Poistu kaikista valikoista painamalla **EXIT**.

## Kuvan ja äänen asetusten säätö

Kuvan ja äänen tehdasasetukset ovat neutraaleja, useimpiin katselu- ja kuuntelutilanteisiin sopivia arvoja. Jos haluat, voit kuitenkin säätää nämä mieleisiksesi.

Voit tallentaa kuvan ja äänen asetukset väliaikaisesti tätä käyttökertaa varten – kunnes BeoVision 5 kytketään pois päältä – tai voit tallentaa ne pysyvästi. Väliaikaiset asetukset muuttuvat takaisin perusasetuksiksi, kun BeoVision 5 kytketään pois päältä.

### Kuvan asetukset

Kuvan asetusten säätö tehdään BeoVision 5:n valikosta *Picture*. Voit säätää kuvan kirkkauden, värin ja kontrastin.

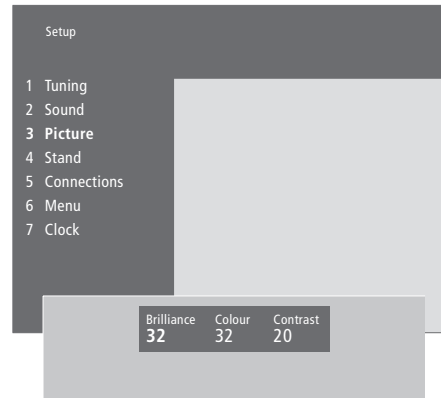

- > Siirry päävalikkoon painamalla **MENU**.
- > Ota esiin valikko *Setup* painamalla **3**.
- > Ota esiin valikko *Picture* painamalla **3**.
- > Siirry valikon kohtien välillä painamalla **◀** tai **▶**.
- > Anna kohtien asetukset painamalla **▲** tai **▼**.
- > Tallenna asetukset väliaikaisesti, eli kunnes BeoVision 5 kytketään pois päältä, painamalla **EXIT**.
- > Tallenna asetukset pysyvästi painamalla **GO**.

*Katso lisätietoja kuvasuhteen muuttamisesta sivun 8 luvusta BeoVision 5 -kotiteatteri.*

## Äänen asetukset

Äänenvoimakkuus voidaan säätää koska tahansa suoraan Beo4-kaukosäätimellä. Basson, diskantin ja loudnessin säätäminen tapahtuu valikosta *Sound*. Voit myös säätää BeoLab 2 subwoofer -lisäbasson, jos sellainen sisältyy äänentoistojärjestelmääsi.

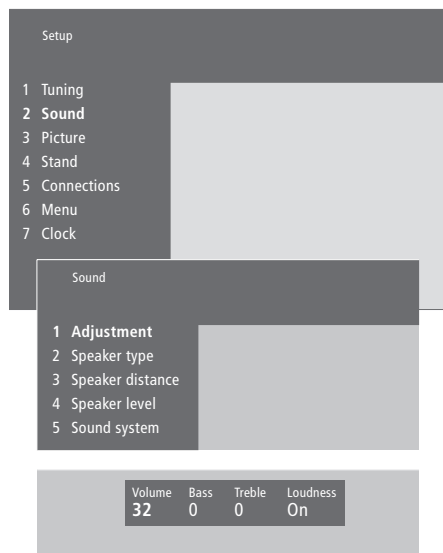

- > Siirry päävalikkoon painamalla **MENU**.
- > Ota esiin valikko *Setup* painamalla **3**.
- > Ota *Sound* valikko esiin painamalla **2**.
- > Siirry valikkoon *Adjustment* painamalla **GO**.
- > Siirry valikon kohtien välillä painamalla **◀** tai **▶**.
- > Anna kohtien asetukset painamalla **▲** tai **▼**.
- > Tallenna asetukset väliaikaisesti (eli siihen asti kunnes BeoVision 5 kytetään pois päältä) painamalla **EXIT** tai tallenna asetukset pysyvästi painamalla **GO**.

*Surround-äänikaiuttimien pysyvien asetusten kalibrointi tehdään Sound-valikossa. Lisätietoja löytyy BeoVision 5 CD-levyltä sekä luvusta Kaiutinjärjestelmä – surround-ääni.*

BeoVision 5:ssä on sisäänrakennettu 24 tunnin kello, johon on syötettävä oikea päivämäärä ja aika.

Kun BeoVision 5 ajastetaan kytketymään päälle tai palaamaan valmiustilaan, tai kun BeoCord V 8000 -videonauhuriin ajastetaan nauhoitus, kello varmistaa että nämä toiminnot tapahtuvat oikeaan aikaan.

Yksinkertaisin tapa säätää kello on synkronoida se jonkin viritetyn kanavan tekstitelevision kanssa BeoVision 5:n valikosta *Clock*.

Kellonaika voidaan synkronoida vain parhaillaan päällä olevan TV-kanavan tekstitelevision kanssa. Jos tekstitelevision palvelua ei ole saatavissa, voit säätää kellonajan käsin.

### Sisäänrakennetun kellon asetukset

Varmista ennen kellonajan synkronoinnin aloittamista, että käyttämälläsi kanavalla todella on tekstitelevision palvelu.

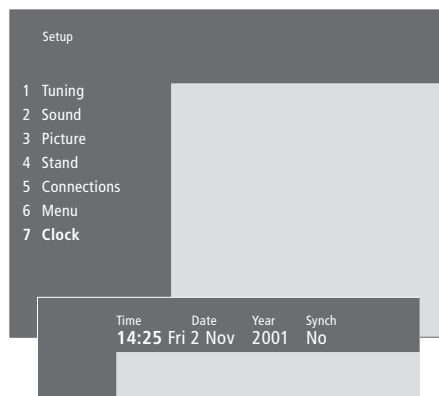

### Kuukausien ja viikonpäivien lyhenteet

<i>Jan...</i>	tammikuu	<i>Jul...</i>	heinäkuu
<i>Feb...</i>	helmikuu	<i>Aug...</i>	elokuu
<i>Mar...</i>	maaliskuu	<i>Sep...</i>	syyskuu
<i>Apr...</i>	huhtikuu	<i>Oct...</i>	lokakuu
<i>May...</i>	toukokuu	<i>Nov...</i>	marraskuu
<i>Jun...</i>	kesäkuu	<i>Dec...</i>	joulukuu

<i>Mon...</i>	maanantai
<i>Tue...</i>	tiistai
<i>Wed...</i>	keskiviikko
<i>Thu...</i>	torstai
<i>Fri...</i>	perjantai
<i>Sat...</i>	lauantai
<i>Sun...</i>	sunnuntai

### Päivämäärän ja kellonajan asettaminen...

- > Siirry päävalikkoon painamalla **MENU**.
- > Ota esiin *Setup*-valikko painamalla **3** (**4**, jos käytettävissä on *Sat*).
- > Ota esiin valikko *Clock* painamalla **6** (**7**, jos moottorilla toimiva jalusta on asennettu). *Time* näkyy korostettuna. Kellonaika on syötettävä käsin vain jos *SYNCH* on pois päältä (vaihtoehto *No*).
- > Syötä kellonaika Beo4-kaukosäätimen numeronäppäimin.
- > Siirry valikon kohtien välillä painamalla **◀** tai **▶**.
- > Selaa eri kohtien vaihtoehtoja painamalla **▲** tai **▼** kunnes kanavan nimi tulee näkyviin.
- > Tallenna aika, päiväys ja näytön asetukset painamalla **GO**, tai poistu valikoista tallentamatta painamalla **EXIT**.

*Jos kellonaika ei päivity kesä- ja talviajan vaihtuessa, valitse vain kanava, jota alunperin käytit kellonajan synkronointiin, niin kello siirtyy oikeaan aikaan.*

Jos BeoVision 5 -televisiossasi on moottorilla toimiva jalusta, voit kääntää sitä vasemmalle tai oikealle Beo4-kaukosäätimen avulla.

Voit myös ohjelmoida BeoVision 5:n pyörähtämään automaattisesti valitsemaasi asentoon kun se kytketään päälle, ja pyörähtämään takaisin kun se kytketään valmiustilaan. Voit tietystikin kääntää BeoVision 5:n käsin haluttuun asentoon.

### BeoVision 5:n kääntymisasentojen ohjelmointi

Valitse yksi jalustan asento BeoVision 5:n katseluasennoksi ja toinen valmiustilan asennoksi. Voit myös valita toisen katseluasennon, jos sinulla on enemmän kuin yksi mieluinen katselukulma.

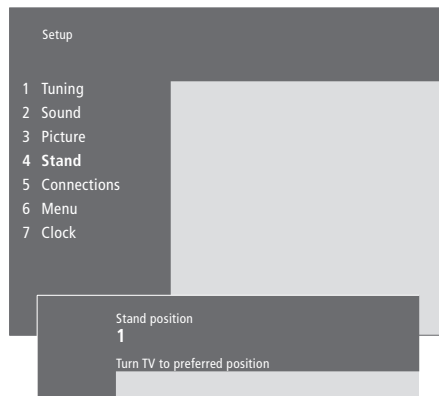

- > Siirry päävalikkoon painamalla **MENU**.
- > Ota esiin valikko *Setup* painamalla **3**.
- > Ota esiin valikko *Stand* painamalla **4**.
- > Paina ▼ kunnes sopiva jalustan asento näkyy.
- > Käännä BeoVision 5 haluttuun asentoon painamalla ◀ tai ▶.
- > Tallenna asento painamalla **GO**.
- > Tallenna toinen jalustan asento toistamalla edelliset toimenpiteet.
- > Poistu kaikista valikoista painamalla **EXIT**.

*Valitse ensimmäiseksi katseluasennoksi jalustan asento 1, toiseksi katseluasennoksi 2 ja valmiustilan asennoksi 0.*

Normaali hoito, kuten BeoVision 5:n puhdistus, jää käyttäjän vastuulle. Kun noudatat oikealla olevia ohjeita, tulos on mahdollisimman hyvä.

Takuu kattaa kaikki vialliset osat. Pyydä ylläpito-ohjeita Bang & Olufsen -vähittäismyyjältä.

### Pintojen puhdistus...

Pyyhi pinnoilta pölyt kuivalla, pehmeällä liinalla. Poista rasvatohrat ja pinttynyt lika nukkaamattomalla, tiukasti kierretyllä liinalla, joka on ensin kasteltu liuokseen, jossa on vain muutama tippa mietoä pesuainetta, esim. astianpesuainetta.

### Plasmakuvaruudusta...

Puhdista vain kuivalla liinalla. Älä käytä nestemäisiä puhdistusaineita tai aerosoleja.

Älä jätä pysäytyskuvaa kuvaruutuun pitkäksi aikaa, koska se saattaa aiheuttaa sen että jälkikuva jää pysyvästi kuvaruudulle. Pysäytyskuvia ovat esimerkiksi logot, videopelit, tietokonekuvat ja kuvasuhteessa 4:3 näkyvät kuvat.

*HUOMAA! Jos kuvaruudun lasi halkeaa tai särkyy muuten tai vahingoittuu millään tavoin, se on vaihdettava heti. Rikkiäinen aiheuttaa vakavan vaaran. Ota yhteys Bang & Olufsen -kauppiaseen.*

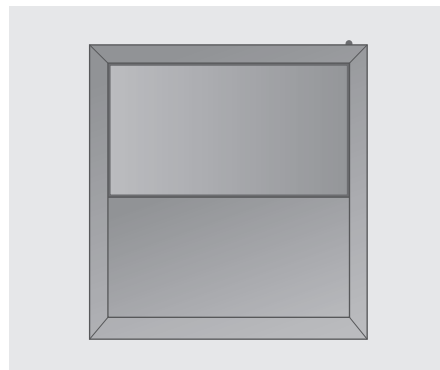

*Älä koskaan käytä alkoholia tai muita liuottimia BeoVision 5:n minkään osan puhdistukseen!*





## PIN-koodijärjestelmä

BeoVision 5:n voi suojata antamalla 4-numeroisen PIN-koodin (PIN = Personal Identification Number). Jos BeoVision 5 on ollut kokonaan irti sähköverkosta yli 30 minuuttia, vain PIN-koodin tietävät pääsevät käyttämään BeoVision 5:tä.

PIN-koodijärjestelmä otetaan käyttöön, koodi vaihdetaan tai poistetaan kokonaan näin: ota esiin PIN-koodin asetusvalikko.

Jos hukkaat tai unohdat koodisi, ota yhteys Bang & Olufsen -kauppiaseen. Häneltä saat masterkoodin (pääkoodin), joka mitätöi oman PIN-koodisi ja avaa BeoVision 5:n.

### PIN-koodijärjestelmän aktivointi



- MENU** Siirry päävalikkoon painamalla Beo4:n näppäintä MENU
- ◀ ◀ **STOP** Paina kaksi kertaa ◀, paina sitten STOP. *Pincode*-valikko tulee näkyviin
- 0 – 9** Anna Beo4:n numeronäppäimin nelinumeroinen koodi
- STOP** Peru koodin syöttäminen painamalla STOP, jolloin syöttökentät tyhjenevät
- ▶▶ Kun olet antanut koodin kerran, vie kohdistin kohtaan *Confirm pincode* painamalla ▶▶
- 0 – 9** Syötä koodi uudelleen
- GO** Kun olet syöttänyt koodin oikein kaksi kertaa, paina GO. BeoVision 5:n kuvaruudun näyttö kertoo nykyisen lähteen. Jos koodit eivät vastaa toisiaan, syöttökentät tyhjenevät ja sinun on syötettävä koodi uudelleen

### PIN-koodin muuttaminen tai poisto

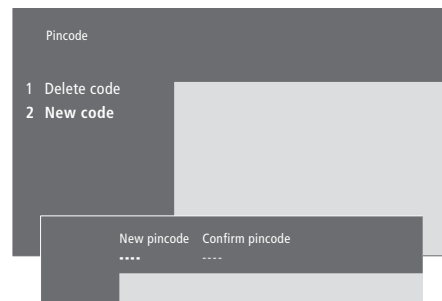

- MENU** Siirry päävalikkoon painamalla Beo4:n näppäintä MENU
- ◀ ◀ **STOP** Paina kaksi kertaa ◀, paina sitten STOP. BeoVision 5 pyytää sinua syöttämään PIN-koodin
- 0 – 9** Anna PIN-koodisi Beo4:n numeronäppäimillä
- STOP** Peru koodin syöttäminen painamalla STOP, jolloin syöttökentät tyhjenevät
- PIN** PIN \_ \_ \_ \_ Jos koodit eivät vastaa toisiaan, syöttökentät tyhjenevät ja sinun on syötettävä koodi uudelleen
- Kun olet syöttänyt koodin, *Pincode setup* -valikko kehottaa sinua poistamaan koodin tai antamaan uuden koodin
- 1** Jos haluat poistaa koodisi, paina **2** 1, jos annat uuden koodin, paina 2
- 0 – 9** Anna uusi koodi Beo4:n numeronäppäimin
- ▶▶ Kun olet antanut koodin kerran, vie kohdistin kohtaan *Confirm pincode* painamalla ▶▶ ja näppäile koodi uudelleen
- GO** Tallenna uusi koodi painamalla GO

## PIN-koodin käyttö

Jos BeoVision 5 on ollut kokonaan irti sähköverkosta yli 30 minuuttia, se pyytää sinua antamaan oikean PIN-koodin kun televisio kytketään päälle.

<b>PIN</b> _ _ _ _	Anna koodi Beo4:n numeronäppäimillä
<b>0 – 9</b>	Jos syötät väärän merkin,
<b>PIN * * _ _</b>	tyhjännä syöttökentät painamalla
<b>STOP</b>	STOP
<b>PIN</b> _ _ _ _	
<b>PIN * * * *</b>	BeoVision 5 käynnistyy kun
<b>TV 1</b>	viimeinen koodinnumero on
	syötetty
<b>ERROR</b>	Jos koodi on väärin, näyttöön
<b>PIN</b> _ _ _ _	ilmestyy teksti ERROR. Syötä
	koodi uudelleen

*Jos syötät koodin väärin viisi kertaa, BeoVision 5 hiljenee kokonaan kolmeksi tunniksi, eikä kaukosäätimen käyttö ole mahdollista.*

## Onko PIN-koodi unohtunut?

Ota yhteys Bang & Olufsen -kauppiaseen. Häneltä saat 5-numeroisen masterkoodin (pääkoodin).

### *Kun olet saanut masterkoodin...*

Kytke järjestelmä sähköverkkoon

<b>PIN</b> _ _ _ _	Kun BeoVision 5 pyytää sinua
<b>◀</b>	antamaan PIN-koodin, paina <b>◀</b>
<b>PIN</b> _ _ _ _	kunnes näkyviin ilmestyy teksti
	MASTERCODE

<b>0 – 9</b>	Tämän viisinumeroisen koodin
<b>DELETED</b>	syöttäminen Beo4:n näppäimin
	poistaa PIN-koodin aktivoinnin ja
	käynnistää BeoVision 5:n.
	BeoVision 5:n näytössä lukee
	DELETED

### *PIN-koodin käytön aloittaminen uudelleen...*

<b>PIN</b> _ _ _ _	Anna uusi henkilökohtainen PIN-
	koodisi ja hävitä muistilappu,
	jolle masterkoodi on kirjoitettu

# Hakemisto

## Ajastin

Ajastimen asetusten katselu, muokkaus tai poisto, 21

Ajastimen kytkeminen päälle, 21

BeoVision 5:n ajastettu kytkentä päälle ja pois, 20

Mitä on valikossa 'Activate Timer',  
*CD-levy, sivu 19*

Mitä on valikossa 'Set Timer', *CD-levy, sivu 19*

Sisäänrakennetun kellon asetukset, 38

## BeoLink

BeoVision 5:n käyttö linkkihuoneessa,  
*CD-levy, sivu 16*

Järjestelmämodulaattori, *CD-levy, sivu 15*

Kodin eri järjestelmien linkitys,  
*CD-levy, sivu 14*

Linkkiliitin, 28, *CD-levy, sivu 12*

Linkkikytkennät, *CD-levy, sivu 14*

Linkkitaajuus, *CD-levy, sivu 15*

Toimintojen käyttö linkkihuoneessa,  
*CD-levy, sivu 17*

## Beo4-kaukosäädin

Beo4:n esittely, 4

Beo4:n käyttö, 4–5

Lisälaitteiden käyttö Beo4-kaukosäätimellä, 16

## Dekooderi

Kahden dekooderin kytkentä, *CD-levy, sivu 9*

Kytke AV- tai RF-dekooderi, *CD-levy, sivu 9*

Liitinpaneelit, 28–29

## Digiboksi

Digiboksi – AV-kytkentä, *CD-levy, sivu 7*

Digiboksi – infrapunavastaanotin,  
*CD-levy, sivu 7*

Vaihtoehtoinen digiboksin kytkentä,  
*CD-levy, sivu 8*

## Huolto

BeoVision 5:n käsittely, 22

Päivittäinen kunnossapito, 40

## Kaiuttimet

Elokuvaäänen valinta, 8

Kaiuttimien etäisyys, *CD-levy, sivu 5*

Kaiuttimien kytkentä, *CD-levy, sivu 4*

Mitä on valikossa 'Speaker distance',  
*CD-levy, sivu 23*

Mitä on valikossa 'Speaker level',  
*CD-levy, sivu 23*

Mitä on valikossa 'Speaker type',  
*CD-levy, sivu 23*

Ulkoisten kaiuttimien sijoitus, *CD-levy, sivu 3*

Äänentason kalibrointi, *CD-levy, sivu 6*

## Kello

Mitä on valikossa Clock, *CD-levy, sivu 24*

Sisäänrakennetun kellon asetukset, 38

## Kieli

Äänityypin tai kielen muuttaminen, 18

## Kotiteatteri

Elokuvaäänen valinta, 8

Kuvan säätö kuvaruudun kokoiseksi, 9

## Kuulokkeet

Kytkentä pikaliitinpaneeliin, 29

## Kuva

Kirkkauden, värin tai kontrastin muuttaminen,  
36

Kuva kuvassa, 15

Kuvan säätö kuvaruudun kokoiseksi, 9

Mitä on valikossa 'Picture', *CD-levy, sivu 22*

## Kytkenät

Antenni- ja sähköverkkokytkenät, 23  
 Audiojärjestelmä, – kytkentä BeoVision 5:een, 24, *CD-levy, sivu 12*  
 BeoVision 5:n kytkentä, 23  
 Dekooderi – AV- tai RF-dekooderi, 24, *CD-levy, sivu 9*  
 Dekooderi – kaksi dekooderia, *CD-levy, sivu 9*  
 Digiboksi – AV-kytkentä, *CD-levy, sivu 7*  
 Digiboksi – infrapunavastaanotin, *CD-levy, sivu 7*  
 Digiboksi, – vaihtoehtoinen digiboksin kytkentä, *CD-levy, sivu 8*  
 Kaiuttimien kytkentä, *CD-levy, sivu 4*  
 Kodin eri järjestelmien linkitys, *CD-levy, sivu 14*  
 Kuulokkeet, 29  
 Liitinpaneelit, 28–29  
 Linkkihuoneen kytkennät, *CD-levy, sivu 16*  
 Lisäkatselulaite, 24  
 – DVD-soitin, AV 2 Expander (jakorasia), videonauhuri, digiboksi, videopeli, videokamera jne.,  
 Lisäkatselulaitteen rekisteröinti, 26–27, *CD-levy, sivu 10*  
 Mitä on valikossa Connections, *CD-levy, sivu 24*  
 Pikaliitinpaneeli, 29

## Liitinpaneelit

AV- ja antenniliitinpaneeli, 28  
 Kaiutin- ja digitaalitulon liitäntäpaneeli, 28  
 Liittimet ja liitäntäpaneelit, 22  
 Lisälaitteen kytkentä, 24, *CD-levy, sivu 10*  
 Pikaliitinpaneeli, 29

## Master Link

Audiojärjestelmän kytkentä, *CD-levy, sivu 12*  
 Audio/video-järjestelmä, *CD-levy, sivut 12–13*  
 Integroidun audio/videojärjestelmän käyttö, *CD-levy, sivu 13*  
 Lisätoimintojen ohjelmointi, *CD-levy, sivu 12*

## Näyttöruudut ja valikot

Kuvaruudulla näkyvät tiedot ja valikot, 5  
 Kuvaruutuvalikot – hakemisto, *CD-levy, sivu 18*  
 Tilanpalkki, 5

## PIN-koodi

Onko PIN-koodi unohtunut?, 43  
 PIN-koodijärjestelmän aktivointi, 42  
 PIN-koodin käyttö, 43  
 PIN-koodin muuttaminen tai poisto, 42

## Sijoitus

BeoVision 5:n sijoitus, 23  
 Ulkoisten kaiuttimien sijoitus, *CD-levy, sivu 3*

## Surround-ääni

Elokuvaäänen valinta, 8  
 Kaiutinjärjestelmä – surround-ääni, *CD-levy, sivut 3–6*  
 Liitinpaneelit, 28

## Tekstitelevisio

Ajastettu nauhoitus tekstitelevision TV-ohjelmatiedoista, 13  
 Muistisivut – Tekstitelevision suosikkisivut, 11  
 Tekstitelevision päätoiminnot, 10  
 Tekstitelevisio – iso teksti, teksti kuvassa ja piiloteistin esiintuonti, 12  
 Tekstitelevision muuttuneet sivut, 12  
 Tekstityksen aktivointi tekstitelevisiosta, 11  
 Tekstitelevision suosikkisivujen tallennus – muistisivut, 10  
 Siirtyminen suoraan tietyille sivulle Fastextin avulla, 14

## Tekstitys

Tekstitelevision tekstitys, 11

## TV-kanavat

Kanavaluettelon selaus, 6  
 Käytettävissä olevien kanavien etsintä, 30  
 Mitä on valikossa Edit TV list, *CD-levy, sivu 20*  
 TV-kanavan valinta, 6  
 Uusien kanavien viritys, 31  
 Viritettyjen TV-kanavien nimeäminen, 34  
 Viritettyjen TV-kanavien poisto, 35  
 Viritettyjen TV-kanavien siirto, 33  
 Viritettyjen TV-kanavien säätö, 32

## TV:n asento

Jalustan asentojen ohjelmointi, 39  
 Katseluasennon säätö, 7  
 Mitä on valikossa 'Stand', *CD-levy, sivu 24*

## Videokamera

Nauhoituksen kopiointi videokamerasta, 19  
 Videokameran kytkeminen, 24 ja 29  
 Videokameran nauhoitusten katselu, 19

## Viritys

Käytettävissä olevien TV-kanavien etsintä, 30  
 Mitä on 'first TV manual tuning' -valikossa, *CD-levy, sivu 21*  
 Mitä on 'second TV manual tuning' -valikossa, *CD-levy, sivu 21*  
 Mitä on valikossa 'Add program', *CD-levy, sivu 20*  
 Mitä on valikossa 'Auto tuning', *CD-levy, sivu 20*  
 Uusien kanavien viritys, 31  
 Viritettyjen TV-kanavien nimeäminen, 34  
 Viritettyjen TV-kanavien poisto, 35  
 Viritettyjen TV-kanavien siirto, 33  
 Viritettyjen TV-kanavien säätö, 32

## Yhteystiedot

Ota yhteys Bang & Olufseniin, 46

## Ääni

Elokuvaäänen valinta, 8  
 Mitä on valikossa 'Sound Adjustment', *CD-levy, sivu 22*  
 Videoäänen nauhoitus – AV-asennus, *CD-levy, sivu 13*  
 Äänentason kalibrointi, *CD-levy, sivu 6*  
 Äänenvoimakkuuden, basson, diskantin tai balanssin säätö, 37  
 Äänenvoimakkuuden säätö tai äänen mykistys, 7  
 Äänityypin tai kielen muuttaminen, 18

## Tiedoksesi...

Bang & Olufsen -tuotteita kehittäessämme ajattelimme nimenomaan sinun tarpeitasi. Pyrimme tekemään laitteistamme mahdollisimman helppoja ja mukavia käyttää. Siksi toivomme, että käytät hieman aikaa kertoaksesi meille, minkälaisia kokemuksia sinulla on Bang & Olufsen -tuotteesta. Kaikki tärkeänä pitämäsi – myönteinen tai kielteinen – voi auttaa meitä kehittämään tuotteitamme edelleen.

Kiitos!

*Osoite:* Bang & Olufsen a/s  
Customer Service  
Dept. 7210  
Peter Bangsvej 15  
DK-7600 Struer

*Faksi:* Bang & Olufsen  
Customer Service  
+45 97 85 39 11

*Sähköposti:*  
[beinfo1@bang-olufsen.dk](mailto:beinfo1@bang-olufsen.dk)

*Käy internet-sivuillamme...*  
[www.bang-olufsen.com](http://www.bang-olufsen.com)



Tämä tuote täyttää EU-direktiivien 89/336 ja 73/23 määräykset.

Valmistettu lisenssillä, jonka on myöntänyt Dolby Laboratories (Confidential unpublished works). Copyright 1992-1997. Kaikki oikeudet pidätetään.

DOLBY, DOLBY DIGITAL, PRO LOGIC sekä kaksois-D ovat tavaramerkkejä jotka omistaa Dolby Laboratories Licensing Corporation.